

AXESS QR GRYPHON



- EN Adjustable work harnesses.
- IT Imbracature da lavoro regolabili.
- FR Harnais réglables pour le travail.
- DE Regulierbare Industriegurte.
- ES Arneses ajustables de trabajo.
- PL Regulowane szelki robocze.
- PT Arneses de trabalho reguláveis.
- SE Justerbara arbetselar.
- FI Säädettävät työvaljaat.
- NO Regulerbare arbeidsseler.
- DK Justerbar arbejds seler.
- NL Harnasgordel.
- SI Prilagodljivi delovni pasovi.
- SK Nastavitelné pracovné postroje.
- RO Hamuri de lucru reglabile.
- CZ Nastavitelné pracovní postroje.
- HU Állítható munkavéderek.
- GR Ρυθμιζόμενες πλεξούδες εργασίας.
- EE Reguleeritavad töörakmed.
- LV Regulējamas darba iekares.
- LT Reguliuojami diržai.
- BG Регулируеми работни сбруи.
- HR Podesivi radni penjački pojasevi.
- CN 可调工业安全。

MADE IN EUROPE

EN 361:2002

EN 358:2018

EN 813:2008



Regulation (EU) 2016/425

Personal Protective Equipment against falls from a height.

1 SIZE CHART

Model / REF. No.	Axess QR / 7H164BCO1 Gryphon / 7H174BC	Axess QR / 7H164CDO1 Gryphon / 7H174CD	Axess QR / 7H164DEO1 Gryphon / 7H174DE
SIZE	S-M	M-L	LXL
A (cm)	160÷185	170÷190	180÷205
B (cm)	60÷80	70÷100	80÷120
C (cm)	45÷55	50÷60	55÷70
MAX RATED LOAD	140 kg		

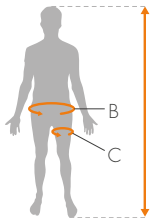

A - Height of the user;
B - Circumference of the belt;
C - Circumference of leg loops.

3 NOMENCLATURE OF PARTS

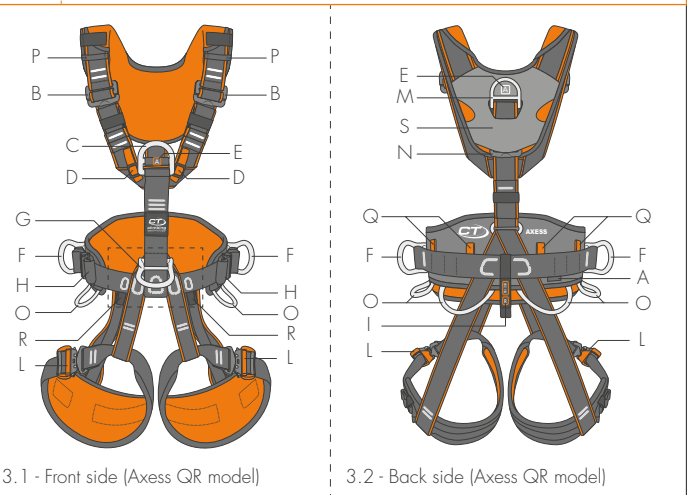

3.1 - Front side (Axess QR model)

3.2 - Back side (Axess QR model)

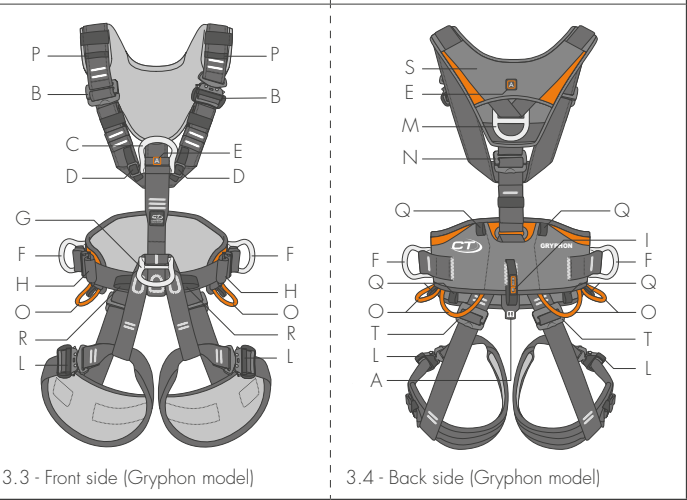

3.3 - Front side (Gryphon model)

3.4 - Back side (Gryphon model)

2 LABEL MARKING

18 1 2 7 4

AXESS QR
Ref. No. 7H164BCO1

A) 160÷185 cm
B) 60÷80 cm
C) 45÷55 cm

S-M

MAX RATED LOAD 140 kg

EN 361:2002
EN 358:2018
EN 813:2008

DO NOT REMOVE THIS LABEL

Main materials: POLYESTER / POLYAMIDE

MAX 10 kg ONLY FOR HOOK REST ONLY FOR THE CONNECTION OF A WORK SEAT

CE 0333 ID

Serial No. AAAA

MM-YYYY

Made in Europe

BBBBBBBB

Aludesign S.p.A.
Via Torchio, 22
24034 Cisano B. Sco ITALY

8 8 T9 T3

4 ADJUSTMENT BUCKLES

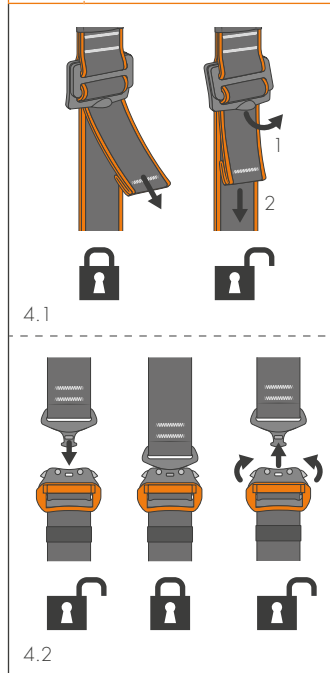

4.1

4.2

5 AXESS QR - WEARING AND ADJUSTING THE HARNESS

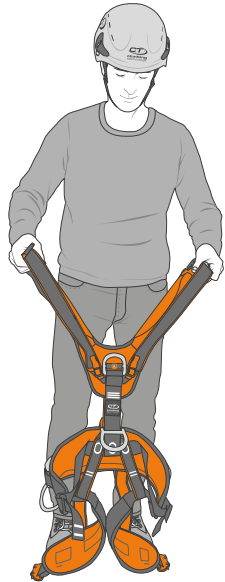

5.1 - Axess QR



5.2



5.3



5.4

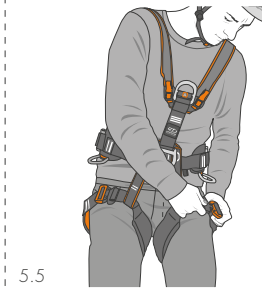

5.5



5.6



5.7



5.8

6 GRYPHON - WEARING AND ADJUSTING THE HARNESS

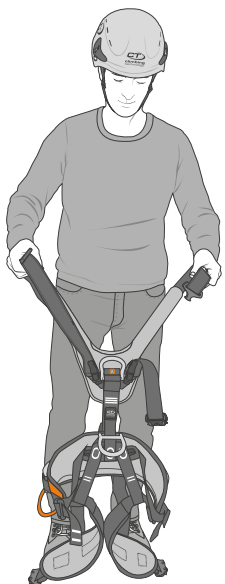

6.1 - Gryphon



6.2



6.3



6.4



6.5



6.8



6.9



6.6



6.7



6.10

7 AXESS QR - ATTACHMENT OF THE CHEST ASCENDER

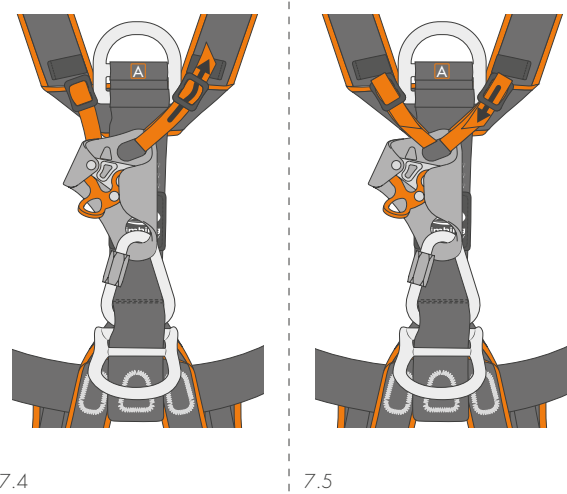
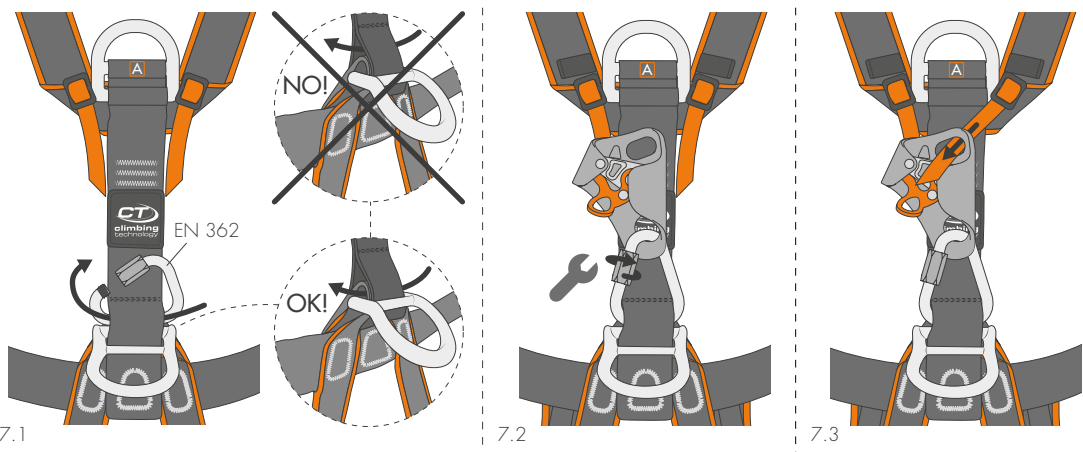

8 GRYPHON - ATTACHMENT OF THE CHEST ASCENDER

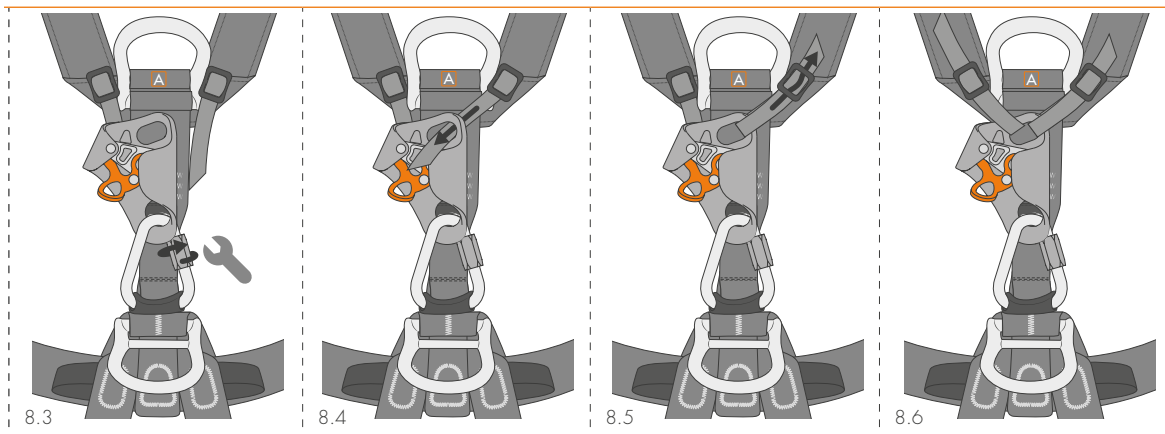
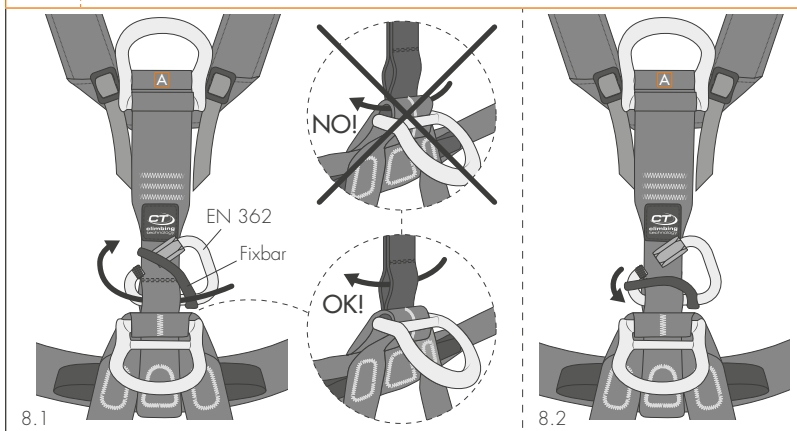

9 ATTACHMENT POINTS

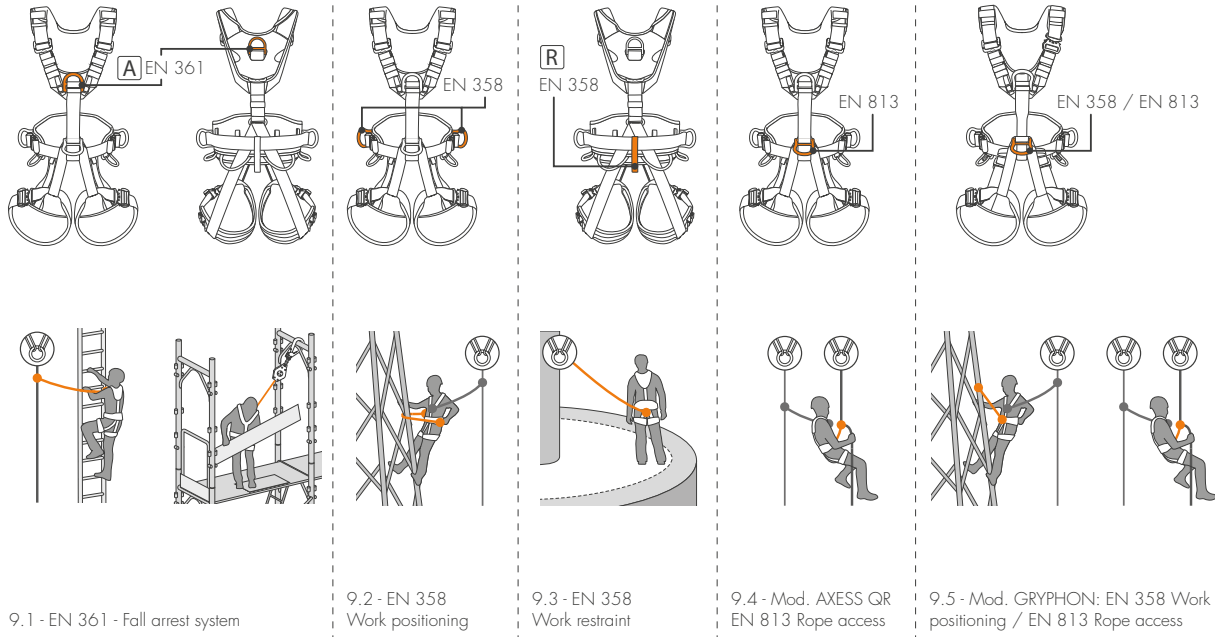

10 CORRECT POSITIONING OF THE HARNESS

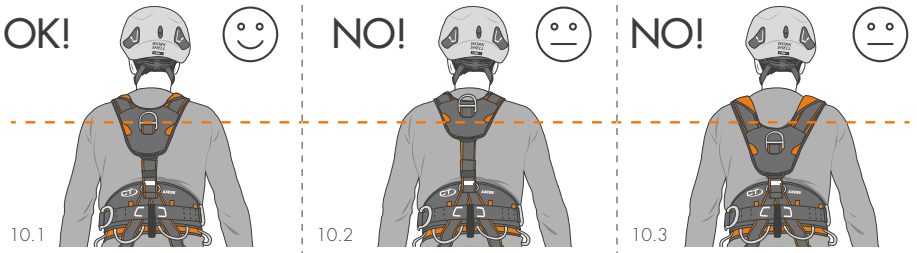

11 ROPE ACCESS - EXAMPLES OF USE

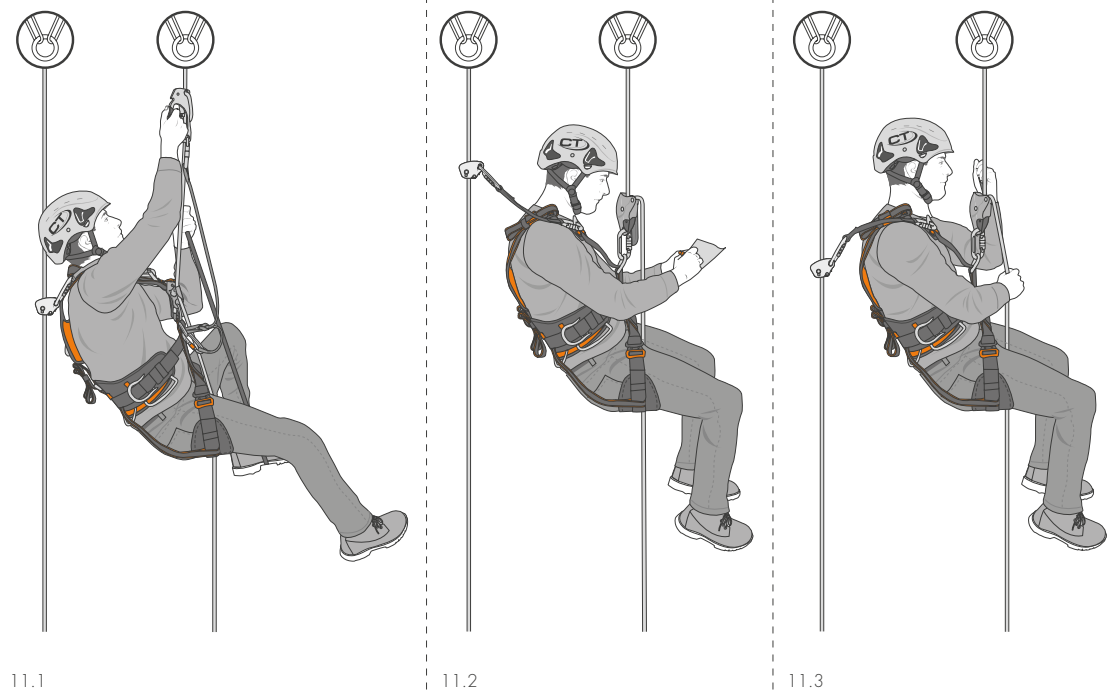

12 WARNINGS

<p>Axess QR model</p> <p>12.1</p>	<p>Gryphon model</p>	<p>12.3 - Only for Hook Rest</p>
<p>Axess QR model</p> <p>12.2 - Only for the connection of a work seat</p>	<p>Gryphon model</p>	<p>-4 ÷ +140°F</p> <p>-20 ÷ +60°C</p> <p>12.4</p>

13 EN 361 - WRONG ATTACHMENT MODES

<p>13.1</p>	<p>13.2</p>	<p>13.3</p>	<p>13.4</p>
-------------	-------------	-------------	-------------

14 USE WITH FALL ARREST LANYARD

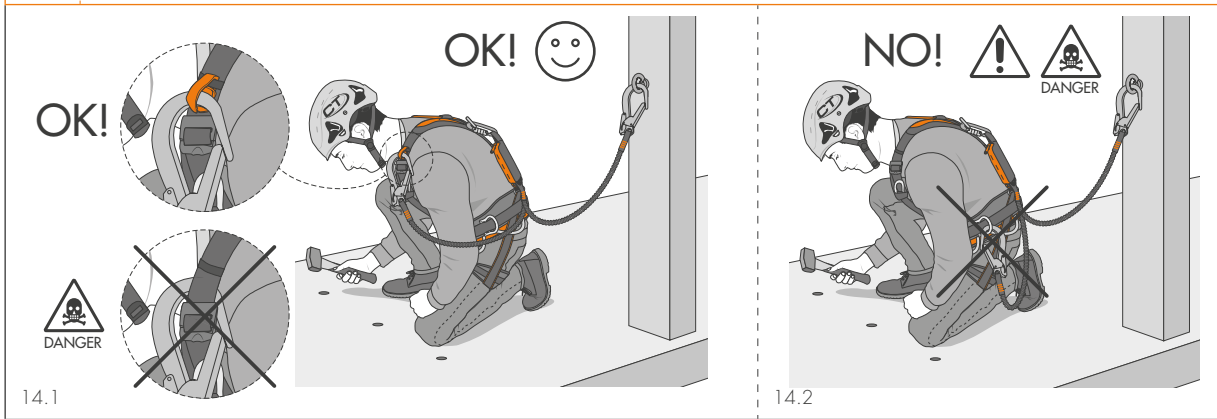

15 HOOK REST - INSTALLATION

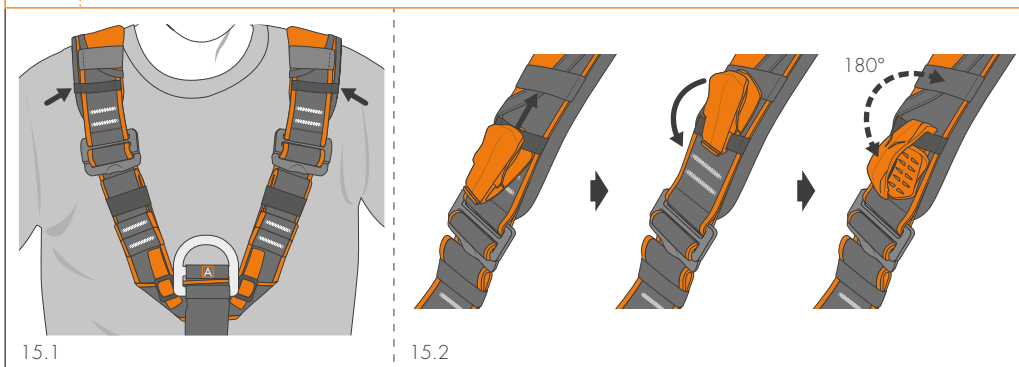

16 HOOK REST - INSTRUCTIONS FOR USE

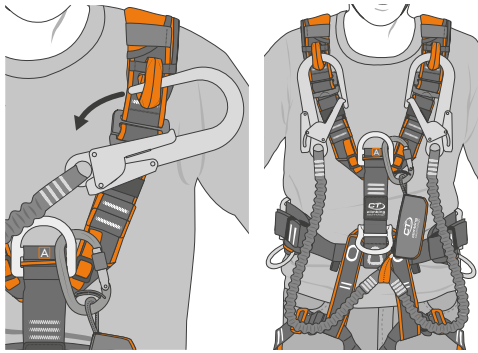

16.1 - Connector fastening

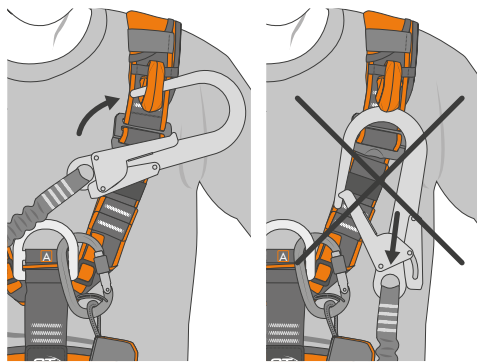
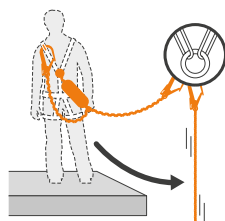

16.2 - Connector removing

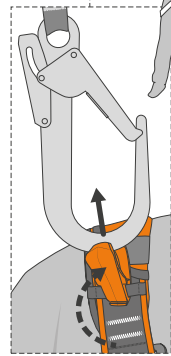

16.3 - In case of fall

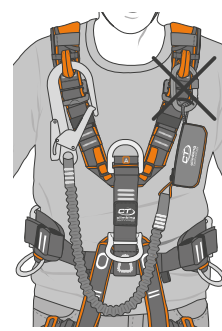

NO!  
DANGER

16.4



NO! 

16.5

17 WORK SEAT - INSTRUCTIONS FOR USE

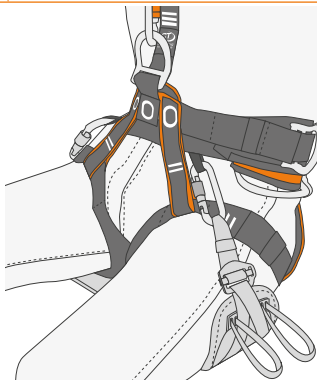

17.1 - Axxess QR

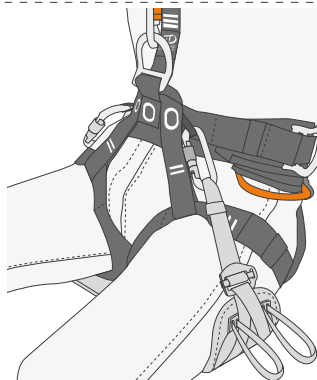

17.2 - Gryphon

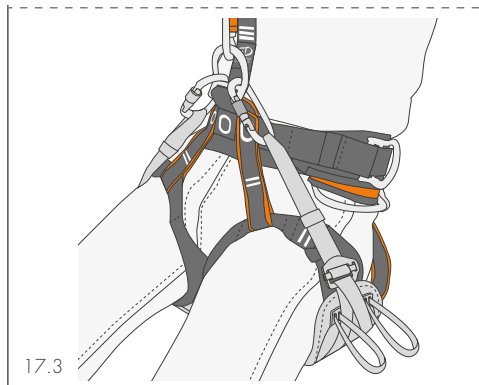

17.3

The instruction manual for this device consists of general and specific instructions, both must be carefully read and understood before use. **Attention!** This leaflet shows the specific instruction only.

SPECIFIC INSTRUCTIONS EN 361 / 358 / 813.

This note contains the necessary information for a correct use of the following product/s: Axxess QR / Gryphon.

1) FIELD OF APPLICATION.

This product is a personal protective device (P.P.E.). It is compliant with the Regulation (EU) 2016/425. EN 361:2002 - Full body harnesses against falls from a height. EN 358:2018 - Belts for work positioning and restraint. EN 813:2008 - Sit harnesses. **Attention!** This product is intended to be integrated into fall protection systems, for example connectors and ropes. Attention! For this product the indications of the standard EN 365 must be respected (general instructions / paragraph 2.5). Attention! For this product a periodic thorough inspection is compulsory (general instructions / paragraph 8.)

1.1 - Intended uses.

The equipment is designed for the following applications: prevention of falls from a height [EN 358 / EN 813]; protection against falls from a height [EN 361].

2) NOTIFIED BODIES.

Refer to the legend in the general instructions (paragraph 9 / table D): M2; M6; N1.

3) NOMENCLATURE (Fig. 3).

A) Label with marking. B) Adjustment buckle (mod. Axxess QR) or quick-release buckle (mod. Gryphon) of chest harness. C) Element for sternal attachment EN 361. D) Fastening straps for chest ascender. E) Capital letter A, denoting EN 361 attachment points. F) Element for side attachment EN 358. G) Ventral attachment element EN 813 (mod. Axxess QR) or EN 358 / EN 813 (mod. Gryphon). H) Waistbelt adjustment buckles. I) The capital letter R, indicating the attachment element EN 358, is intended for use only in work restraint. L) Leg loop quick-release buckle with indicator for correct insertion and with a system that avoids accidental sliding-through of the strap. M) Element for dorsal attachment EN 361. N) Adjustment buckle rear chest harness. O) Waist belt gear loops. P) Support webbing for Hook Rest. Q) Loops for tool-holder pouch. R) Loops used for the connection of a work seat. T) Leg loop adjustment buckles.

3.1 - Main materials. Refer to the legend in the general instructions (paragraph 2.4): 1 / 3 (attachment points and buckles); 7 / 10 / 12 (webbings and seams).

4) MARKING.

Numbers/letters without caption: refer to the legend in the general instructions (paragraph 5).

4.1 - General (Fig. 2). Indications: 1; 2; 4; 6; 7; 8; 11; 12; 15; 17; 18; 30) Pictogram showing how to close and fix the adjustment buckles; 31) Pictogram showing incorrect attachment point (Equipment-carrying loop). 32) Area to fill in for the identification of the device; 33) Diagram showing the correct use of attachment points. 34) Indication of webbing intended only for the insertion of the Hook Rest support. 35) Caption indicating the loops intended for the connection of a work-positioning seat.

4.2 - Traceability (Fig. 2). Indications: T2; T3; T8; T9.

5) CHECKS.

Further to the checks listed below, comply with what indicated in the general instructions (paragraph 3). During each use: it is important to check regularly the buckles and/or the adjustment devices.

6) SETTING.

Choose a harness of a suitable size, by consulting the chart (Fig. 1), containing the following data: A) Height of the user; B) Circumference of the belt; C) Circumference of leg loops.

6.1 - Putting the harness on. 1) Unfasten and extend the leg loops and (for Gryphon model only) the chest harness using the corresponding quick-release buckles. Extend the waist belt and the shoulder straps using their own adjustment buckles (Fig. 5.1-6.1). 2) Move into the harness as shown (Fig. 5.2-6.2) and lift the shoulder straps up until they rest on the shoulders (Fig. 5.3-6.3). For Gryphon model only, fasten the quick-release buckle of the left shoulder strap (Fig. 6.4).

6.2 - Fastening and adjustment. 1) Adjust the waist belt using the adjustment buckles (Fig. 5.4-6.5) in order to make it fit perfectly to the body without being too tight. Pass any excess strap through the appropriate retainers. 2) Fasten the leg loops (Fig. 5.5-6.6) and adjust them using the quick-release buckles (Fig. 5.6-6.7) to the point that there is space enough to insert a hand between the leg loop and the leg. Pass any excess strap through the appropriate retainers. 3) By using the adjustment buckle N, adjust the distance between chest harness and waist belt in order to place the attachment point to the correct height (Fig. 5.7-6.8). 4) For Gryphon model only, adjust the rear webbing of the leg loops using the dedicated buckles (Fig. 6.9), so that they are not excessively slack. This adjustment is especially important when using the EN 361 rear attachment point. 5) Finally, adjust the chest harness using the adjustment buckles (Fig. 5.8-6.10). Pass any excess strap through the appropriate retainers. **Attention!** Before use, perform a test for

fitting and adjustability in a safe place, in order to make sure that the harness is of the correct size, it enables adequate adjustment and it has an acceptable level of comfort for its intended use.

6.3 - Ventral rope clamp. The harness is equipped with two fastening straps designed for the attachment of a chest ascender. To install the ventral rope clamp, a triangular quick-link [EN 362] has to be used and, if present, a positioning support FIXBAR, following the instructions in Figure (Fig. 7-8). The positioning support Fixbar, if present, is used to hold the triangular quick link in place and the drawings show the correct way to mount it (Fig. 8.1-8.3). **Attention!** The Fixbar is not a PPE and is not designed to support the weight of the user. Attention! An error can have extremely serious consequences, any other way of mounting and use is forbidden.

6.4 - Work positioning seat. The harness is provided with two loops for the fastening of a work positioning seat (Fig. 17.1-17.2). This solution increases the comfort during use and leaves free the ventral attachment point for other manoeuvres. Alternatively, it is anyway possible to attach the work positioning seat to the ventral attachment point (Fig. 17.3).

7) INSTRUCTIONS FOR USE.

Any activity carried out at height requires the use of Personal Protection Equipment (PPE) as a protection against the risk of a fall. Before accessing the work station, all the risk factors must be evaluated (environmental, concomitant, consequential).

7.1 - EN 361:2002. The device complies with EN 361 standard and the tests were carried out and passed using a 140 kg dummy. **Attention!** In case of use by users weighing more than 100 kg (equipment included) always check the compatibility of the energy absorbers used in terms of declared load. The sternal and dorsal attachment elements are marked with the letter A and are intended for the connection to a fall arrest equipment covered by EN 363 (for example: energy absorber, guided type fall arrester, etc). A full body harness against falls from a height is a component of a fall arrest system, and it must be used in combination with anchorages EN 795, shock absorbers EN 355, connectors EN 362 etc. **Attention!** To connect to a reliable anchor point or to a connection subsystem, only use EN 362 connectors. Attention! Please check the value of the clearance distance of the fall arrest device used in the instruction manual. Attention! Only anchor points that comply with the EN 795 standard can be used (minimum strength 12 kN or 18 kN for non-metallic anchors) that do not have sharp edges.

Attention! The user must always be positioned below the anchor point.

7.2 - EN 358:2018. The belt is approved for use by a user of 140 kg, tools and equipment included. The lateral attachment elements are intended for the user's positioning at the work station and must be used to connect a work-positioning lanyard. The ventral attachment element, certified to EN 358 or EN 358 / EN 813, can also be used to connect a work-positioning or restraint lanyard. Make sure it is possible to rest the feet to work in a comfortable way. Adjust the positioning lanyard in such a way that it is in tension; that the anchor point is at a height equal to or greater than the height of the waist belt. **Attention!** Attachment elements EN 358 are not suitable to arrest a fall. A work positioning belt should not be used where the foreseeable risk of the user being suspended from the belt or exposed to an involuntary tension through the belt itself exists. Attention! Using a work positioning system, the user is normally supported by the equipment. As a consequence, it is essential to consider using a backup system such as a fall protection system. Attention! The two lateral attachment elements must always be used together, by linking them with a positioning lanyard. Attention! The rear attachment point, identified by the letter R, is intended for use in a restraint system and thus it can only be used to prevent the user from entering an area where a fall is possible.

7.3 - EN 813:2008. Maximum rated load: 140 kg. The ventral attachment element is intended for use in work positioning and restraint systems and rope access systems. It can be used to connect a positioning lanyard, a restraint lanyard, a descender, etc. **Attention!** The attachment element EN 813 is not suitable to arrest a fall. Attention! The user must always be positioned below the anchor point.

7.4 - Additional warnings. 1) Gear loops are to be used only to hang materials. Do not use for other purposes (fastening, abseiling etc.). **Attention!** The horizontal webbing located on the shoulders are designed exclusively to insert the Hook Rest support (Ref. No. 6V522) and should not be used for other purposes (Fig. 13.1). The Hook Rest support is exclusively designed for the positioning of a fall arrester lanyard while not in use. (Fig. 14.1-16). It is designed to release the connector if subjected to a load exceeding a few kilograms, so that it does not interfere with the opening of the energy absorber in the event of a fall (Fig. 16.3). 2) Inert suspension in the harness can cause serious physiological injuries and, in extreme cases, fatality. **Attention!** Take all the necessary precautions to minimize the likelihood of an inert suspension and its duration.

8) SYMBOLS.

Refer to the legend in the general instructions (paragraph 16): F1.

Le istruzioni d'uso di questo dispositivo sono costituite da un'istruzione generale e da una specifica ed entrambe devono essere lette attentamente prima dell'utilizzo. **Attenzione!** Questo foglio costituisce solo l'istruzione specifica.

ISTRUZIONI SPECIFICHE EN 361 / 358 / 813.

Questa nota contiene le informazioni necessarie per un utilizzo corretto del seguente prodotto/i: Axess QR / Gryphon.

1) CAMPO DI APPLICAZIONE.

Questo prodotto è un dispositivo di protezione individuale (D.P.I.). Esso è conforme al regolamento (UE) 2016/425. EN 361:2002 - Imbracature anticaduta per il corpo. EN 358:2018 - Cinture di posizionamento sul lavoro e trattenuta. EN 813:2008 - Imbracature basse. **Attenzione!** Questo prodotto è destinato ad essere integrato in sistemi di protezione contro le cadute, per esempio connettori e funi. **Attenzione!** Per questo prodotto devono essere rispettate le indicazioni della norma EN 365 (istruzioni generali / paragrafo 2.5). **Attenzione!** Per questo prodotto è obbligatorio un controllo periodico approfondito (istruzioni generali / paragrafo 8).

1.1 - Destinazioni d'uso.

Il dispositivo è progettato per i seguenti scopi: prevenzione contro le cadute dall'alto (EN 358 / EN 813); protezione contro le cadute dall'alto (EN 361).

2) ORGANISMI NOTIFICATI.

Consultare la legenda nelle istruzioni generali (paragrafo 9 / tabella D): M2; M6; N1.

3) NOMENCLATURA (Fig. 3).

A) Etichetta con marcatura. B) Fibbia di regolazione (mod. Axess QR) o a sgancio rapido (mod. Gryphon) del pettorale anteriore. C) Elemento di attacco sternale EN 361. D) Fettucce di fissaggio per bloccante ventrale. E) Lettera maiuscola A, indicante gli elementi di attacco EN 361. F) Elemento di attacco laterale EN 358. G) Elemento di attacco ventrale EN 813 (mod. Axess QR) o EN 358 / EN 813 (mod. Gryphon). H) Fibbie di regolazione cintura. I) Lettera maiuscola R, indicante l'elemento di attacco EN 358 destinato al solo utilizzo in trattenuta. L) Fibbia a sgancio rapido cosciali con indicatore di corretto inserimento e sistema che evita lo scorrimento accidentale della fettuccia. M) Elemento di attacco dorsale EN 361. N) Fibbia di regolazione pettorale posteriore. O) Asole porta-materiali cintura. P) Fettuccia per supporto Hook Rest. Q) Asole per custodia porta attrezzi. R) Asole destinate al collegamento di un sedile di posizionamento. S) Rivestimento posteriore pettorale. T) Fibbie di regolazione posteriore dei cosciali.

3.1 - Materiali principali. Consultare la legenda nelle istruzioni generali (paragrafo 2.4): 1 / 3 (elementi di attacco e fibbie); 7 / 10 / 12 (fettucce e cuciture).

4) MARCATURA.

Numeri/lettere senza didascalia: consultare la legenda nelle istruzioni generali (paragrafo 5).

4.1 - Generale (Fig. 2). Indicazioni: 1; 2; 4; 6; 7; 8; 11; 12; 15; 17; 18; 30) Pittogramma che illustra come chiudere e fissare le fibbie di chiusura e regolazione; 31) Pittogramma che illustra un errato punto di aggancio (asola porta-materiali); 32) Area compilabile per identificazione dispositivo; 33) Pittogramma che illustra i punti corretti di aggancio. 34) Indicazione delle fettucce destinate unicamente all'inserimento del supporto Hook Rest. 35) Indicazione delle asole destinate al collegamento di un sedile di posizionamento.

4.2 - Tracciabilità (Fig. 2). Indicazioni: T2; T3; T8; T9.

5) CONTROLLI.

Oltre ai controlli indicati di seguito rispettare quanto indicato nelle istruzioni generali (paragrafo 3). Durante ogni utilizzo: è importante controllare regolarmente fibbie e/o dispositivi di regolazione.

6) REGOLAZIONE.

Scegliere un'imbracatura di taglia adeguata consultando l'apposita tabella (Fig. 1), contenente i valori di: A) Statura dell'utilizzatore; B) Circonferenza della cintura; C) Circonferenza dei cosciali.

6.1 - Indossaggio. 1) Aprire ed allargare i cosciali e, solo nel modello Gryphon, il pettorale mediante le relative fibbie a sgancio rapido. Allargare la cintura e gli spillacci agendo sulle relative fibbie di regolazione (Fig. 5.1-6.1). 2) Entrare nell'imbracatura come mostrato (Fig. 5.2-6.2) e sollevare gli spillacci fino a farli appoggiare sulle spalle (Fig. 5.3- 6.3). Per il solo modello Gryphon chiudere la fibbia a sgancio rapido posta sullo spillaccio sinistro (Fig. 6.4).

6.2 - Chiusura e regolazione. 1) Regolare la cintura per mezzo delle fibbie di regolazione (Fig. 5.4-6.5) in modo che aderisca perfettamente al corpo, senza risultare troppo stretta. Inserire l'eventuale fettuccia in eccesso negli appositi passanti. 2) Chiudere i cosciali (Fig. 5.5-6.6) e regolarli per mezzo delle fibbie a sgancio rapido (Fig. 5.6-6.7) in modo che una mano possa passare fra il cosciale e la gamba dell'utilizzatore. Inserire l'eventuale fettuccia in eccesso negli appositi passanti. 3) Agire sulla fibbia di regolazione N in modo da regolare la distanza pettorale/cintura consentendo al punto di attacco di posizionarsi all'altezza corretta (Fig. 5.7-6.8). 4) Per il solo modello Gryphon regolare le fettucce posteriori dei cosciali, mediante le relative fibbie (Fig. 6.9), in modo che non siano eccessivamente lasche. Questa regolazione è importante soprattutto in caso

di utilizzo del punto di attacco posteriore EN 361. 5) Regolare infine il pettorale agendo sulle fibbie di regolazione (Fig. 5.8-6.10). Inserire l'eventuale fettuccia in eccesso negli appositi passanti. **Attenzione!** Prima dell'utilizzo è necessario effettuare una prova di sospensione in un luogo sicuro, per assicurarsi che l'imbracatura sia della misura giusta, abbia possibilità di regolazione sufficiente e sia di un livello di comodità accettabile per l'utilizzo a cui è destinata.

6.3 - Bloccante ventrale. L'imbracatura è dotata di due fettucce per il fissaggio di un bloccante ventrale. Per l'installazione del bloccante ventrale utilizzare una maglia rapida triangolare (EN 362) e, laddove presente, un supporto di posizionamento Fixbar, attenendosi a quanto mostrato (Fig. 7-8). Il supporto di posizionamento Fixbar, laddove presente, serve a mantenere correttamente in posizione la maglia rapida triangolare e nei disegni ne è indicata la corretta modalità di montaggio (Fig. 8.1-8.3). **Attenzione!** Il supporto Fixbar non è un DPI e non è progettato per sostenere il peso dell'utilizzatore. **Attenzione!** Un errore può avere conseguenze estremamente gravi, qualsiasi modalità di montaggio e utilizzo diversa da quanto indicato è da considerarsi vietata.

6.4 - Sedile di posizionamento. L'imbracatura è provvista di due asole dedicate al collegamento di un sedile di posizionamento (Fig. 17.1-17.2). Questa soluzione migliora il comfort durante l'utilizzo e lascia libero l'anello ventrale per altre manovre. In alternativa è possibile comunque collegare il sedile di posizionamento all'anello ventrale (Fig. 17.3).

7) ISTRUZIONI D'USO.

Qualsiasi lavoro in quota presuppone l'impiego di Dispositivi di Protezione Individuale (DPI) contro il rischio di cadute. Prima di accedere alla postazione di lavoro si devono considerare tutti i fattori di rischio (ambientali, concomitanti, consequenziali).

7.1 - EN 361:2002. Il dispositivo è conforme alla EN 361 e le prove sono state condotte e superate con un manichino di 140 kg. **Attenzione!** In caso di utilizzo da parte di utenti di peso superiore a 100 kg (attrezzatura inclusa) verificare sempre la compatibilità, in termini di carico dichiarato, degli assorbitori di energia impiegati. Gli elementi di attacco sternale e dorsale sono segnalati dalla lettera A e sono destinati a connettere un dispositivo di arresto caduta contemplato dalla EN 363 (es. assorbitore di energia, anticaduta guidato su corda etc.). Un'imbracatura anticaduta per il corpo è un componente di un sistema di arresto caduta e può essere impiegata in combinazione con ancoraggi EN 795, assorbitori EN 355, connettori EN 362 etc. **Attenzione!** Per effettuare il collegamento ad un punto di ancoraggio affidabile o ad un sottosistema di collegamento utilizzare esclusivamente connettori EN 362. **Attenzione!** Verificare il valore del tirante d'aria del dispositivo anticaduta impiegato nelle relative istruzioni d'uso. **Attenzione!** Si devono utilizzare esclusivamente punti di ancoraggio, conformi alla norma EN 795 (resistenza minima 12 kN o 18 kN per ancoraggi non metallici), che non presentino spigoli taglienti. **Attenzione!** L'utilizzatore dovrà trovarsi sempre al di sotto del punto di ancoraggio.

7.2 - EN 358:2018. La cintura è approvata per l'impiego da parte di un utilizzatore, compresi strumenti e attrezzature, di 140 kg. Gli elementi di attacco laterali sono destinati al posizionamento dell'utilizzatore sul luogo di lavoro e devono essere utilizzati per collegare un cordino di posizionamento sul lavoro. Anche l'elemento di attacco ventrale, certificato EN 358 o EN 358 / EN 813, può essere utilizzato per collegare un cordino di posizionamento o di trattenuta. Accertarsi di potere appoggiare i piedi per lavorare confortevolmente. Regolare il cordino di posizionamento in modo che risulti in tensione e che il punto di ancoraggio si trovi ad un'altezza uguale o superiore a quella della cintura. **Attenzione!** Gli elementi di attacco EN 358 non sono adatti ad arrestare una caduta. Una cintura di trattenuta non dovrebbe essere utilizzata laddove sia prevedibile il rischio che l'utilizzatore rimanga sospeso alla cintura o venga esposto ad una tensione involontaria tramite la cintura stessa. **Attenzione!** Utilizzando un sistema di posizionamento sul lavoro, l'utilizzatore normalmente è sostenuto dall'equipaggiamento. Di conseguenza è essenziale considerare l'utilizzo di un sistema di backup, ad esempio un sistema anticaduta. **Attenzione!** I due elementi di attacco laterali vanno utilizzati sempre insieme, collegandoli mediante un cordino di posizionamento. **Attenzione!** Il punto di attacco posteriore, identificato dalla lettera R, è destinato all'utilizzo in trattenuta e serve quindi unicamente ad impedire all'utilizzatore di raggiungere un luogo da dove una caduta sia possibile.

7.3 - EN 813:2008. Carico nominale massimo: 140 kg. L'elemento di attacco ventrale è destinato all'uso in sistemi di trattenuta, di posizionamento sul lavoro e di accesso con fune. Esso può essere utilizzato per collegare un cordino di posizionamento o di trattenuta, un discensore etc. **Attenzione!** L'elemento di attacco EN 813 non è adatto ad arrestare una caduta. **Attenzione!** L'utilizzatore dovrà trovarsi sempre al di sotto del punto di ancoraggio.

7.4 - Avvertenze supplementari. 1) Le asole porta-materiali servono solo ad appendere materiali. Non usare per altri scopi (assicurarsi, calarsi etc.). **Attenzione!** Le fettucce orizzontali situate sulle bretelle sono progettate esclusivamente per inserire il supporto Hook Rest (Ref. No. 6V522) e non devono essere utilizzate per altri scopi (Fig. 13.1). Il supporto Hook Rest è destinato esclusivamente al posizionamento dei moschettoni di un cordino anticaduta quando non utilizzato (Fig. 14.1-1.6). Esso è progettato per rilasciare il connettore se sottoposto a un carico superiore a qualche chilogrammo, in modo da non interferire con l'apertura

dell'assorbitore di energia in caso di caduta (Fig. 16.3). 2) La sospensione inerte nell'imbracatura può provocare gravi disturbi fisiologici o la morte. **Attenzione!** Adottare tutte le precauzioni necessarie al fine di ridurre al minimo la probabilità di una sospensione inerte e la relativa durata.

8) SIMBOLI.

Consultare la legenda nelle istruzioni generali (paragrafo 16): F1.

Les instructions d'utilisation de ce dispositif comprennent une partie générale et une partie spécifique, lesquelles doivent toutes les deux être lues attentivement avant utilisation. **Attention !** La présente fiche ne contient que les instructions spécifiques.

INSTRUCTIONS SPÉCIFIQUES EN 361 / 358 / 813.

Cette note contient les informations nécessaires à l'utilisation correcte du produit/s suivant/s : Axxess QR / Gryphon.

1) CHAMP D'APPLICATION.

Ce produit est un dispositif de protection individuelle (E.P.I.). Il est conforme au Règlement (UE) 2016/425. EN 361:2002 - Harnais antichute pour le corps. EN 358:2018 - Ceintures de maintien au travail et de retenue. EN 813:2008 - Harnais cuissard. **Attention !** Ce produit est destiné à être intégré dans des systèmes de protection contre les chutes, par exemple des connecteurs et des cordes. **Attention !** Pour ce produit il faut respecter les indications de la norme EN 365 (Instructions générales / paragraphe 2.5). **Attention !** Pour ce produit un contrôle approfondi est obligatoire (Instructions générales / paragraphe 8).

1.1 - Destination.

Le dispositif a été réalisé pour la prévention des chutes en hauteur (EN 358 / EN 813) ; protection contre les chutes en hauteur (EN 361).

2) ORGANISMES NOTIFIÉS.

Consulter la légende dans les instructions générales (paragraphe 9/tableau D) : M2 ; M6 ; N1.

3) NOMENCLATURE (Fig. 3).

A) Étiquette portant un marquage. B) Boucle de régulation (modalité Axxess QR) ou à décrochage rapide (modèle Gryphon) du harnais torse antérieur. C) Point d'attache sternal EN 361. D) Sangles de fixation pour bloquer ventral. E) Lettre majuscule A, indiquant les points d'attache sternal EN 361. F) Point d'attache latéral EN 358. G) Élément d'attache ventral EN 813 (modèle Axxess QR) ou EN 358 / EN 813 (modèle Gryphon). H) Boucles de régulation ceinture. I) Lettre majuscule R, indiquant le point d'attache EN 358 destiné à être utilisé uniquement en retenue. L) Boucle à décrochage rapide sur les tours de cuisse avec témoin indiquant que la sangle est correctement attachée et système évitant le coulissement accidentel de la sangle. M) Point d'attache dorsal EN 361. N) Boucle de réglage pectorale postérieure. O) Anneaux porte-matériel ceinture. P) Sangle pour support Hook Rest. Q) Anneaux pour pochette porte-outils. R) Boucles destinées à la connexion d'un siège de positionnement. S) Revêtement postérieur torse. T) Boucles de régulation postérieures des tours de cuisse.

3.1 - Matériaux principaux. Consulter la légende dans les instructions générales (paragraphe 2.4): 1 / 3 (points d'attache et boucles) ; 7 / 10 / 12 (sangles et coutures).

4) MARQUAGE.

Chiffres/lettres sans légende : consulter la légende dans les instructions générales (paragraphe 5).

4.1 - Général (Fig. 2). Indications : 1 ; 2 ; 4 ; 6 ; 7 ; 8 ; 11 ; 12 ; 15 ; 17 ; 18 ; 30) Pictogramme illustrant la procédure de fermeture et de fixation des boucles de réglage ; 31) Pictogramme indiquant un point d'attache incorrect (anneau porte-matériel) ; 32) Surface compilable pour l'identification du dispositif ; 33) Pictogramme indiquant les points corrects d'attache. 34) Indication des sangles destinées uniquement à l'insertion du support Hook Rest. 35) Indication des boucles destinées à être rattachés à un siège de positionnement.

4.2 - Traçabilité (Fig. 2). Indications : T2 ; T3 ; T8 ; T9.

5) CONTROLES.

En plus des contrôles indiqués en suite, il faut respecter ce qui est indiqué dans les instructions générales (paragraphe 3). Pendant chaque utilisation, il est important de contrôler régulièrement les boucles et/ou matériaux de réglage.

6) RÉGLAGE.

Choisir un harnais d'une taille appropriée à l'aide du tableau prévu à cet effet (Fig. 1), contenant les valeurs relatives aux aspects suivants : A) Stature de l'utilisateur ; B) circonférence de la ceinture ; C) Circonférence des cuissards.

6.1 - Enfilage. 1) Ouvrir et élargir les tours de cuisse et, seulement pour le modèle Gryphon, le harnais torse par le biais de ses boucles à décrochage rapide. Élargir la ceinture et les bretelles en faisant coulisser la sangle dans les boucles de réglages prévues à cet effet (Fig. 5.1-6.1). 2) Enfiler le harnais comme illustré (Fig. 5.2-6.2) et remonter les bretelles jusqu'à ce qu'elles prennent place sur les épaules (Fig. 5.3-6.3). Seulement pour le modèle Gryphon fermer la boucle à décrochage rapide situé sur l'épaulière (Fig. 6.4).

6.2 - Fermeture et réglage. 1) Régler la ceinture grâce aux boucles de réglage (Fig. 5.4-6.5) de manière qu'elle épouse parfaitement le corps, sans être trop serrée. Faire passer la sangle en trop dans les passants prévus à cet effet. 2) Accrocher les tours de cuisse (Fig. 5.5-6.6) et les régler grâce aux boucles à décrochage rapide (Fig. 5.6-6.7) de manière qu'une main puisse passer entre le tour de cuisse et la jambe de l'utilisateur. Faire passer la sangle en trop dans les passants prévus à cet effet. 3) Faire coulisser la boucle de réglage N pour régler la distance torse/ceinture de manière à permettre au point d'attache d'être

placé à la bonne hauteur (Fig. 5.7-6.8). 4) Seulement pour le modèle Gryphon régler les sangles postérieures des tours de cuisse, par le biais de leur sangles (Fig. 6.9) de façon qu'elles ne soient pas trop larges. Ce réglage est important surtout en cas d'utilisation du point d'attache postérieur EN 36. 5) Enfin, régler le torse grâce aux boucles de réglage (Fig. 5.8-6.10). Faire passer la sangle en trop dans les passants prévus à cet effet. **Attention !** Avant d'utiliser pour la première fois le matériel, essayer le matériel dans un lieu sûr pour savoir s'il est facile à porter et à régler et pour s'assurer que le harnais est de taille appropriée, qu'il permet un réglage suffisant et présente un niveau de confort acceptable pour l'utilisation prévue.

6.3 - Bloquer ventral. Le harnais est équipé avec deux sangles pour la fixation d'un bloquer ventral. Pour installer le bloquer ventral utiliser un maillon rapide triangulaire (EN 362) et, si présent, un support de positionnement Fixbar, en suivant les indications (Fig. 7-8). Le support de positionnement Fixbar, s'il est présent, sert à maintenir le maillon rapide triangulaire correctement en position et les dessins indiquent la méthode de montage correcte (Fig. 8.1-8.3). **Attention !** Le support Fixbar n'est pas un EPI et n'est pas conçu pour supporter le poids de l'utilisateur. **Attention !** Une erreur peut avoir des conséquences extrêmement graves ; toute méthode de montage et d'utilisation autre que celle indiquée est interdite.

6.4 - Sellette de positionnement. Le harnais est doté de deux anneaux pour l'attachement d'une sellette de positionnement (Fig. 17.1-17.2). Cette solution améliore le confort pendant l'utilisation et laisse libre l'anneau ventral pour autres manœuvres. Alternativement, il est en tout cas possible d'attacher la sellette de positionnement à l'anneau ventral (Fig. 17.3).

7) INSTRUCTIONS D'UTILISATION.

Pour tout travail en hauteur il est obligatoire d'utiliser des Équipements de Protection Individuelle (EPI) contre le risque de chutes. Avant d'accéder à la position de travail, il est fondamental de prendre en considération tous les facteurs de risques (environnementaux, concomitants, consécutifs).

7.1 - EN 361:2002. Le dispositif est conforme à la Norme EN 361 et les essais ont été réalisés et réussites avec un mannequin de 140 kg. **Attention !** En cas d'utilisation de la part d'utilisateurs ayant un poids supérieur à 100 kg (équipement inclus) toujours vérifier la compatibilité, en terme de charge déclarée, des absorbeurs d'énergie employés. Les éléments d'attache sternal et dorsal sont indiqués par la lettre A et sont destinés à la connexion d'un dispositif d'arrêt de chute prévu par la EN 363 (ex : absorbeur d'énergie, antichute guidé sur cordes etc.). Un harnais antichute pour le corps est un composant d'un système d'arrêt antichute et peut être utilisé en combinaison avec d'autres amarrages EN 795, absorbeurs EN 355, connecteurs EN 362, etc. **Attention !** Pour effectuer la connexion à un point d'ancrage fiable ou à un sous-système de connexion utiliser exclusivement les connecteurs EN 362. **Attention !** Contrôler la valeur du tirant d'air du dispositif antichute utilisée dans les instructions d'utilisation. **Attention !** S'il faut utiliser seulement des points d'amarrage conformes à la norme EN 795 (résistance minimale 12 kN ou 18 kN pour amarrages non métalliques) et ne présentant pas de bords tranchants. **Attention !** L'utilisateur devra toujours se trouver au-dessous du point d'ancrage.

7.2 - EN 358:2018. La ceinture est approuvée pour être utilisée par un utilisateur, en comprenant les outils et l'équipement, de 140 kg. Les éléments d'attache sur les cotés sont destinés au positionnement de l'utilisateur sur le lieu de travail et doivent être utilisés pour connecter une cordelette de positionnement sur le travail. L'élément d'attache ventral, certifié EN 358 ou EN 358/ EN 813 peut être utilisé pour connecter une cordelette de positionnement ou de retenue. S'assurer d'être ne mesure de poser les pieds afin de pouvoir travailler dans les meilleures conditions. Régler la longe de maintien au travail de manière à la mettre en tension et en veillant à ce que le point d'ancrage se trouve à une hauteur égale ou supérieure à celle de la ceinture. **Attention !** Les points d'attache EN 358 ont été conçus pour arrêter une chute. Il ne faut pas utiliser une ceinture de retenue si on prévoit le risque que l'utilisateur reste en suspension sur la ceinture ou soit soumis à une tension involontaire au moyen de la même ceinture. **Attention !** Dans le cas d'emploi d'un système de positionnement sur le lieu de travail, l'utilisateur normalement est soutenu par l'équipement. Pourtant, il est essentiel de considérer l'emploi d'un système de soutien, par exemple un système antichute. **Attention !** Les deux éléments d'attache latéraux doivent toujours être utilisés ensemble, en les reliant grâce à une longe de maintien au travail. **Attention !** Le point d'attache dorsal, identifié par la lettre R, est destiné à être utilisé en retenue et sert donc uniquement à empêcher l'utilisateur d'atteindre une zone où une chute est possible.

7.3 - EN 813:2008. Charge nominale maximale : 140 kg. L'élément d'attache ventral est destiné à une utilisation dans les systèmes de retenue, de positionnement sur le travail et d'accès avec câble. Il peut être utilisé pour connecter une cordelette de positionnement ou de retenue, un descendeur etc. **Attention !** Le point d'attache EN 813 n'est pas adapté pour arrêter une chute. **Attention !** L'utilisateur devra toujours se trouver au-dessous du point d'ancrage.

7.4 - Autres avertissements. 1) Les anneaux porte-matériel servent à pendre le matériel. Ne jamais les utiliser à d'autres fins (assurance, descente etc.). **Attention !** Les sangles horizontales situées sur les bretelles ont été réalisées exclusivement pour insérer le support Hook Rest (Ref. No. 6V522) et ne doivent pas être utilisées pour d'autres fins (Fig. 13.1). Le support HOOK REST est conçu uniquement pour

le placement des mousquetons d'une longe antichute, quand il n'est pas utilisé. (Fig. 14.1-16). Il a été projeté pour libérer le connecteur si soumis à une charge supérieure à quelques kilogrammes, de manière à ne pas interférer avec le fonctionnement de l'absorbeur d'énergie en cas de chute (Fig. 16.3). 2) La suspension inerte dans le harnais risque de provoquer de graves dommages physiologiques, voire de conduire à la mort. **Attention !** Adopter toutes les précautions nécessaires afin de réduire au minimum les probabilités de suspension inerte et relative durée.

8) SYMBOLES.

Consulter la légende dans les instructions générales (paragraphe 16) : F1.

Die Gebrauchsanweisung zu diesem Produkt setzt sich aus einem allgemeinen und einem spezifischen Teil zusammen, wobei beide Teile vor der Verwendung des Produkts genau durchgelesen werden müssen. **Achtung!** Dieses Blatt enthält nur den allgemeinen Teil der Anleitung.

SPEZIFISCHE ANWEISUNGEN EN 361 / 358 / 813.

Diese Anmerkung enthält die notwendige Informationen für einen korrekten Gebrauch des folgenden Produktes/e: Axess QR / Gryphon.

1) ANWENDUNGSBEREICH.

Dieses Produkt ist eine Persönliche Schutzausrüstung (P.S.A.). Entspricht der EU-Regelung 2016/425. EN 361:2002 - Auffanggurt EN 358:2018 - Gurte zur Arbeitsplatzpositionierung und Haltegurte EN 813:2008. **Achtung!** Dieses Produkt ist zur Integration in Absturzsicherungs-systeme vorgesehen, z. B. Karabiner und Seile. **Achtung!** Für dieses Produkt muss die Anleitung der Norm EN 365 beachtet werden (allgemeine Gebrauchsanweisungen / Absatz 2.5). **Achtung!** Für dieses Produkt ist eine gründliche regelmäßige Kontrolle verpflichtet (allgemeine Gebrauchsanweisungen / Absatz 8).

1.1 - Anwendungsbereich.

Das Gerät wurde für folgende Ziele entworfen: Verhinderung von Abstürzen (EN 358 / EN 813); Schutz vor Abstürzen (EN 361).

2) BENANNTEN STELLEN.

Die Legende in der allgemeine Gebrauchsanweisungen lesen (Absatz 9 / Tabelle D): M2; M6; N1.

3) NOMENKLATUR (Abb. 3).

A) Etikett mit Kennzeichnung. B) Einstellschnalle (Mod. Axess QR) oder mit Schnellöffnungsfunktion (Mod. Gryphon) des vorderen Brustgurts. C) Auffangöse auf Brusthöhe EN 361. D) Befestigungsriemen für Bruststeigklemme. E) Großbuchstabe A, steht für die Einbindungselemente EN 361. F) Seitliche Auffangöse EN 358. G) Ventraler Anschlagpunkt EN 813 (Mod. Axess QR) oder EN 358 / EN 813 (Mod. Gryphon). H) Einstellschnallen des Gurts. I) Großbuchstabe R, welcher das Anschlagmittel EN 358 angibt, dass nur für Rückhaltesystem dient. L) Schnell lösbare Schnalle an Beinschlaufen mit Indikator für korrektes Einfügen und System, welches unvorhergesehenes Verrutschen der Schlinge vermeidet. M) Rückseitige Auffangöse EN 361. N) Hintere Brustschnalle zum Einstellen. O) Materialträgerösen am Gurt. P) Bandschlinge für Hook Rest. Q) Ösen für Materialbeutel. R) Ösen, die zum Befestigen einer Sitzfläche für Positionierungen bestimmt sind. S) Hintere Beschichtung des Brustgurts. T) Einstellschnallen hinten an den Beinschlaufen.

3.1 - Wesentlichen Materialien. Die Legende in der allgemeine Gebrauchsanweisungen lesen (Absatz 2.4): 1 / 3 (Einbindungselemente und Schnallen); 7 / 10 / 12 (Schlingen und Nähte).

4) MARKIERUNG.

Zahlen / Buchstaben ohne Bildunterschriften: die Legende in der allgemeine Gebrauchsanweisungen lesen (Absatz 5).

4.1 - Allgemeine (Abb. 2). Angaben: 1; 2; 4; 6; 7; 8; 11; 12; 15; 17; 18; 30) Piktogramm zur Erklärung der Schließ- und Befestigungsart der Einstellschnallen; 31) Piktogramm, das einen nicht korrekten Einbindungspunkt aufzeigt (Materialträger-Öse); 32) Beschriftbarer Bereich zur Identifizierung des Artikels; 33) Piktogramm, das die korrekten Einbindungspunkte aufzeigt. 34) Anweisung der Bandschlingen, die einzig dazu dienen, die Halterung Hook Rest einzufügen. 35) Angabe zu den Ösen, die zum Anbringen eines Positionierungssitzes dienen.

4.2 - Rückverfolgbarkeit (Abb. 2). Angaben: T2; T3; T8; T9.

5) KONTROLLEN.

Zusätzlich zu den nachstehenden gemeldeten Kontrollen, man muss die Anmerkungen beschreiben in der allgemeine Gebrauchsanweisungen beachten (Absatz 3). Während der Benutzung: die Schnallen bzw. die Einstellvorrichtungen müssen regelmäßig überprüft werden.

6) EINSTELLUNG.

Wählen Sie einen Gurt in der passenden Größe. Konsultieren Sie dazu die entsprechende Tabelle (Abb. 1) mit folgenden Werten: A) Statur des Benutzers; B) Gürtelumfang; C) Umfang der Beinschlaufen.

6.1 - Anziehen. 1) Öffnen und die Beinschlaufen erweitern und nur beim Modell Gryphon auch den Brustgurt mittels der jeweiligen Schnallen mit Schnellöffnungsfunktion. Den Gurt ausweiten, ebenso die Schulterträger, dazu die jeweilige Einstellschnalle betätigen (Abb. 5.1-6.1). 2) Wie abgebildet in den Gurt steigen (Abb. 5.2-6.2) und die Schulterträger hochziehen und auf den Schultern ablegen (Abb. 5.3- 6.3). Nur für das Modell Gryphon die Schnalle mit Schnellöffnungsfunktion auf dem linken Schulterträger schließen. (Abb. 6.4).

6.2 - Verschluss und Einstellung. 1) Den Gurt anhand der Einstellschnallen einstellen (Abb. 5.4), damit er perfekt am Körper anliegt, ohne zu eng zu erscheinen. Überstehende Riemen eventuell in die dazu vorgesehenen Laschen einfügen. 2) Beinschlaufen schließen (Abb. 5.5) und anhand der schnell lösbaren Schnallen einstellen (Abb. 5.6), es sollte noch eine Hand zwischen Schlaufe und Bein des Benutzers passen. Überstehende Riemen eventuell in die dafür vorgesehenen Laschen einfügen. 3) Die Einstellschnalle N betätigen, um die Distanz des Brustgurts/Hüftgurts einzustellen und damit sich die Anseilschlaufe auf der korrekten

Höhe positioniert (Abb. 5.7). 4) Nur für das Modell Gryphon die hinteren Riemen der Beinschlaufen mittels den jeweiligen Schnallen einstellen (Abb. 6.9), damit sie nicht zu lose am Bein hängen. Dieses Nachstellen ist vor allem wichtig, wenn der hintere Anschlagpunkt verwendet wird EN 361. 5) Zum Schluss den Brustgurt anhand seiner Einstellschnallen regeln (Abb. 5.8-6.10). Eventuell zu lange Riemen in die dafür vorgesehenen Laschen einfügen. **Achtung!** Vor dem ersten Einsatz ist der Gurt anzuprobieren und an einem sicheren Ort einzustellen, um sicherzugehen, dass die Größe geeignet ist, eine ausreichende Einstellung möglich ist und der nötige Komfort für den Gebrauchszweck gegeben ist.

6.3 - Bruststeigklemme. Der Gurt ist mit zwei Riemen für die Befestigung einer Bruststeigklemme ausgestattet. Für das Befestigen der Bruststeigklemme ein dreieckiges Schnellkettenglied (EN 362) und, sofern vorhanden; eine Fixbar Positionierungshalterung verwenden und sich dabei an die Abbildung halten (Abb. 7-8). Die Fixbar Positionierungshalterung, sofern vorhanden, dient dazu, den dreieckigen Schnellkettenglied in der richtigen Position zu halten, und die Zeichnungen geben die korrekte Montagemethode an (Abb. 8.1-8.3). **Achtung!** Die Fixbar Halterung ist keine PSA und ist nicht dafür ausgelegt, das Gewicht des Anwenders zu tragen. **Achtung!** Ein Fehler kann äußerst schwerwiegende Folgen haben; jede andere als die angegebene Montage- und Verwendungsart ist verboten.

6.4 - Positionierungssitz. Der Gurt hat zwei Ösen eigens für das Anbringen eines Positionierungssitzes (Abb. 15.1). Diese Lösung verbessert den Tragekomfort während des Gebrauchs und lässt den Einbinderung am Gurt für andere Manöver frei. Alternativ ist es trotzdem möglich, den Positionierungssitz mit dem Einbinderung zu verbinden (Abb. 15.2).

7) GEBRAUCHSANWEISUNG.

Jegliche Art von Höhenarbeit setzt die Verwendung von Persönlicher Schutzausrüstung (PSA) zum Schutz vor Abstürzen voraus. Bevor sich die Bediener an ihren Arbeitsplatz begeben, sind alle Risikofaktoren (Umwelt, Begleit- und Folgerisiken) zu bedenken.

7.1 - EN 361:2002. Die Vorrichtung entspricht der Norm EN 361 und die Tests wurden mit einer Prüfpuppe auf 140 kg bestanden und durchgeführt. **Achtung!** Bei einer Anwendung durch Benutzer mit einem Gewicht über 100 kg (Ausrüstung inkl.) immer überprüfen, dass die verwendeten Falldämpfer mit der angegebenen Belastbarkeit kompatibel sind. Die sternalen und dorsalen Anschlagpunkte werden mit dem Buchstaben A gekennzeichnet und dienen der Verbindung eines Auffanggeräts gemäß EN 363 (z. B. Falldämpfer, mitlaufendes Auffanggerät usw.). Ein Fallgurt ist Teil eines Fallschutzsystems und kann in Verbindung mit Anschlagpunkten EN 795, Dämpfern EN 355, Verbindungsmitteln EN 362 usw. verwendet werden. **Achtung!** Um die Verbindung mit einem zuverlässigen Anschlagpunkt oder eines Verbindungsunter-systems durchzuführen, ausschließlich Verbindungselemente gemäß EN 362 verwenden. **Achtung!** Prüfen Sie den Sturzraum der verwendeten Fallschutzvorrichtung in den entsprechenden Bedienungsanweisungen.

Achtung! Es dürfen ausschließlich Anschlagpunkte eingesetzt werden, die der Norm EN 795 entsprechen (Mindestwiderstand 12 kN oder 18 kN für nichtmetallische Anschlagpunkte) und sie keine scharfen Kanten besitzen. **Achtung!** Der Benutzer muss sich immer unter dem Verankerungspunkt befinden.

7.2 - EN 358:2018. Der Gurt ist für den persönlichen Gebrauch eines Benutzers auf 140 kg (Werkzeuge und Ausrüstung inbegriffen) genehmigt. Die seitlichen Anschlagelemente dienen der Positionierung des Benutzers am Arbeitsplatz und müssen verwendet werden, um ein Verbindungsmittel für Positionierungen abzubringen. Auch der ventrale Anschlagpunkt, zertifiziert nach EN 358 oder EN 358 / EN 813, kann verwendet werden, um ein Positionierungsmittel oder Rückhalteverbindungsmittel anzubringen. Vergewissern Sie sich, dass Sie die Füße abstützen können, um bequem zu arbeiten. Das Verbindungsmittel für Arbeitsplatzpositionierung so einstellen, dass es gespannt erscheint und der Anschlagpunkt auf der selben Höhe oder oberhalb des Gürtels liegt. **Achtung!** Die Anschlagmittel EN 358 sind nicht geeignet, um einen Absturz aufzufangen. Der Rückhaltegurt sollte nicht verwendet werden, falls ein Risiko ist zu rechnen, dass der Arbeiter an dem Gurt geblieben bleibt, oder an einer unbeabsichtigten Spannung durch das Gurt ausgesetzt ist. **Achtung!** Wenn ein Positionierungssystem am Arbeitsplatz verwendet wird, der Benutzer ist normalerweise bei der Ausrüstung unterstützt. Es ist daher erforderlich, die Verwendung eines Aufsatzsystems vor auszusehen, zum Beispiel ein Fallschutzsystem. **Achtung!** Die beiden seitlichen Anschlagpunkte müssen stets zusammen verwendet werden, sie können mit einer Positionierungsschlinge verbunden werden. **Achtung!** Der hintere Anschlagpunkt, gekennzeichnet durch den Buchstaben R, ist für die Verwendung in Rückhaltesystemen bestimmt und dient deshalb einzig dazu, den Benutzer daran zu hindern, eine potenziell fallgefährdete Stelle zu erreichen.

7.3 - EN 813:2008. Maximale Nennlast: 140 kg. Das ventrale Anschlagelement ist für eine Anwendung in Rückhaltesystemen, Positionierungen am Arbeitsplatz und seilunterstützte Zugänge bestimmt. Es kann verwendet werden, um ein Positionierungsmittel oder ein Rückhalteverbindungsmittel, ein Abseilgerät, usw. anzubringen. **Achtung!** Das Anschlagmittel EN 813 eignet sich nicht zum Auffangen eines Absturzes. **Achtung!** Der Benutzer muss sich immer unter dem Verankerungspunkt befinden.

7.4 - Zusatzhinweise. 1) Die Materialträgerösen dienen nur zum Anhängen von Material und dürfen nicht für andere Zwecke verwendet werden (sichern, abseilen

usw.). **Achtung!** Die horizontalen Bandschlingen an den Seiten der Schulterträger dienen ausschließlich dazu, dort die Halterung Hook Rest (Ref. Nr. 6V522) einzufügen und sie dürfen nicht für andere Zwecke verwendet werden (Abb. 13.1). Die Halterung Hook Rest dient ausschließlich zur Positionierung der Karabinerhaken eines Auffangbandes bei dessen Nichtgebrauch (Abb. 14.1-16). Sie wurde dazu entworfen, das Verbindungselement frei zu geben, falls einer Belastung ausgesetzt, die auch nur einige Kilogramm überschreitet. Damit interferiert sie nicht mit der Öffnung des Falldämpfers im Falle eines Absturzes (Abb. 16.3). 2) Das inaktive Hängen im Gurt kann zu schweren physiologischen Schäden oder sogar zum Tod führen. **Achtung!** Alle Vorkehrungen treffen, um das Risiko eines leblosen Hängens und dessen Dauer auf ein Minimum zu reduzieren.

8) ZEICHEN.

Die Legende in der allgemeine Gebrauchsanweisungen lesen (Absatz 16): F1.

Las instrucciones de uso de este dispositivo están constituidas por una parte general y una específica, ambas deben leerse cuidadosamente antes del uso. **¡Atención!** Este folio presenta sólo las instrucciones específicas.

INSTRUCCIONES ESPECÍFICAS EN 361 / 358 / 813.

Esta anotación incluye las informaciones necesarias para el uso correcto del siguiente producto/s: Axxess QR / Gryphon.

1) ÁMBITO DE APLICACIÓN.

Este producto es un equipo de protección individual (E.P.I.). Conforme con reglamento (UE) 2016/425. EN 361:2002 - Arnese anticaída para el cuerpo. EN 358:2018 - Cinturones de colocación en el trabajo y retención. EN 813:2008 - Arnese de asiento. **¡Atención!** Este producto está diseñado para integrarse en sistemas de protección contra caídas, por ejemplo, conectores y cuerdas. **¡Atención!** Por este producto es necesario respetar las indicaciones de la Norma EN 365 (instrucciones generales - parágrafo 2.5). **¡Atención!** Por este producto es obligatoria una inspección periódica detallada (instrucciones generales - parágrafo 8).

1.1 - Finalidad de uso.

El dispositivo ha sido pensado para los siguientes casos: prevención contra caídas desde alturas (EN 358 / EN 813); protección contra las caídas desde alturas (EN 361).

2) ORGANISMOS NOTIFICADOS.

Consulten la leyenda en las instrucciones generales (sección 9 / tabla D): M2; M6; N1.

3) NOMENCLATURA (Fig. 3).

A) Etiqueta con referencia. B) Hebilla de regulación (mod. Axxess QR) o con enganche rápido (mod. Gryphon) del pectoral anterior. C) Elemento de enganche esternal EN 361. D) Cintas de sujeción para bloqueador ventral. E) Letra mayúscula A, que indica los puntos de anclaje EN 361. F) Elemento de enganche lateral EN 358. G) Elemento de enganche ventral EN 813 (mod. Axxess QR) o EN 358 / EN 813 (mod. Gryphon). H) Hebillas de regulación de la cintura. I) La letra mayúscula R, que indica el elemento de enganche EN 358, está destinada únicamente para ser utilizada en retención. L) Hebilla de enganche rápido de las perneras con indicador de inserción correcta y con sistema para prevenir el deslizamiento accidental de la cinta. M) Elemento de enganche dorsal EN 361. N) Hebilla de regulación pectoral posterior. O) Trabillas portamaterial del cinturón. P) Cinta de apoyo Hook Rest. Q) Trabillas para funda portaherramienta. R) Anillos destinados al enganche de un asiento de posicionamiento. S) Revestimiento dorsal del arnés de pecho. T) Hebillas posteriores de regulación de las perneras.

3.1 - Materiales principales. Consulten la leyenda en las instrucciones generales (sección 2.4): 1 / 3 (puntos de anclaje y hebillas); 7 / 10 / 12 (cintas y costuras).

4) MARCADO.

Números/letras sin título: consulten la leyenda en las instrucciones generales (párrafo 5).

4.1 - General (Fig. 2). Indicaciones: 1; 2; 4; 6; 7; 8; 11; 12; 15; 17; 18; 30) Pictograma que ilustra como cerrar o fijar las hebillas de regulación; 31) Pictograma que ilustra un punto de enganche incorrecto (portamateriales); 32) Zona escribible para identificación del dispositivo; 33) Pictograma que muestra los puntos correctos de enganche; 34) Indicaciones de las cintas destinado solo para la inserción del soporte Hook Rest. 35) Indicación de las anillas destinadas a enganchar un asiento de posicionamiento.

4.2 - Trazabilidad (Fig. 2). Indicaciones: T2; T3; T8; T9.

5) CONTROLES.

Además de las inspecciones siguientes, respetar lo que es indicado en las instrucciones generales (parágrafo 3). Durante cada utilización: es importante controlar regularmente las hebillas y/o dispositivos de regulación.

6) REGULACIÓN.

Elija el arnés de la talla adecuada consultando la tabla apropiada (Fig. 2), que contiene los valores de: A) Altura del usuario; B) Circunferencia de la cintura; C) Circunferencia de las perneras.

6.1 - Colocación. 1) Abrir y alargar las perneras, solo en el modelo Gryphon, el pectoral mediante las hebillas con enganche rápido. Extender el cinturón y los tirantes utilizando sus propias hebillas de regulación (Fig. 5.1-6.1). 2) Meterse en el arnés como se muestra (Fig. 5.2-6.2) y levantar los tirantes hasta apoyarlos por encima de los hombros (Fig. 5.3-6.3). Para el modelo Gryphon cerrar la hebilla de enganche rápido colocada en el tirante izquierdo (Fig. 6.4).

6.2 - Cierre y regulación. 1) Ajustar el cinturón utilizando las hebillas de regulación (Fig. 5.4-6.5) para que se ajuste perfectamente al cuerpo sin ser demasiado apretado. Insertar la eventual cinta en exceso en las correspondientes trabillas. 2) Cerrar las perneras (Fig. 5.5-6.6) y ajustarlas a través de las hebillas de enganche rápido (Fig. 5.6-6.7) para que se quede justo el espacio para poner una mano entre pernera y pierna del usuario. Insertar la eventual cinta en exceso en las correspondientes trabillas. 3) Utilizar la hebilla de regulación N para ajustar la distancia entre arnés de pecho y cinturón hasta permitir al punto de enganche

de posicionarse a la altura correcta (Fig. 5.7-6.8). 4) Solo en el modelo Gryphon ajustar las cintas posteriores de las perneras, utilizando las hebillas a ello dedicadas (Fig. 6.9), evitando que queden flojas. Esta regulación es importante, sobre todo en los casos en lo que se utiliza el punto de enganche posterior EN 361. 5) Ajustar finalmente el arnés de pecho utilizando las hebillas de regulación (Fig. 5.8-6.10). Insertar la eventual cinta en exceso en las correspondientes trabillas. **¡Atención!** Antes del primer uso, realice una prueba de encaje y regulación en un lugar seguro, asegúrese de que el arnés sea de la talla correcta, que permita una regulación suficiente y que presente un nivel de comodidad aceptable para el uso previsto.

6.3 - Bloqueador ventral. El arnés está equipado con dos cintas para la sujeción de un bloqueador ventral. Para la instalación de un bloqueador ventral, utilizar un maillón triangular (EN 362) y, allí donde esté presente, una barra de sujeción Fixbar, de acuerdo a lo que se muestra en Figura (Fig. 7-9). El soporte Fixbar, cuando está presente, sirve para mantener el maillón triangular correctamente en posición y los dibujos indican el método de montaje correcto (Fig. 8.1-8.3). **¡Atención!** El soporte Fixbar no es un EPI y no está diseñado para soportar el peso del usuario. **¡Atención!** Un error puede tener consecuencias muy graves; se prohíbe cualquier método de montaje y uso distinto al indicado.

6.4 - Asiento de posición. El arnés está dotado de dos anillos pensados para enganchar un asiento de posición (Fig. 17.1-17.2). Esta hace más confortable y cómodo su utilización porque deja libre el anillo ventral para otros usos. Como alternativa es posible enganchar el asiento de posición al anillo ventral (Fig. 17.3).

7) INSTRUCCIONES PARA EL USO.

Cualquier trabajo en altura requiere el uso de Equipos de Protección Individual (EPI) contra el riesgo de caídas. Antes de acceder al puesto de trabajo, se deben considerar todos los factores de riesgo (ambiental, concomitante, consecencial).

7.1 - EN 361:2002. El dispositivo cumple con la norma EN 361 y las pruebas se realizaron y pasaron con un muñeco de 140 kg. **¡Atención!** En caso de utilización por parte de usuarios con peso superior a 100 kg (material incluido) verificar siempre la compatibilidad, en términos de carga declarada, de los absorbedores de energía empleados. Los elementos de enganche esternal y dorsal están indicados con la letra A y están destinados a conectarse a un dispositivo de frenado en caso de caída como indicado en la EN 363 (por ejemplo, absorbedor de energía, anticaída guiada por la cuerda, etc.). Un arnés anticaída para el cuerpo es un componente de un sistema de parada de caída y puede ser utilizado en combinación con anclajes EN 795, absorbedores EN 355, conectores EN 362, etc. **¡Atención!** Para engancharse a un punto de anclaje fiable o a un sistema secundario de enganche, utilizar exclusivamente conectores EN 362. **¡Atención!** Verifique el valor del tirante de aire del dispositivo anticaída empleado en las respectivas instrucciones de uso. **¡Atención!** Se deben utilizar exclusivamente puntos de anclaje, de conformidad con la norma EN 795 (resistencia mínima 12 kN o 18 kN para anclajes no metálicos), que no presenten ángulos punzantes. **¡Atención!** El usuario debe situarse por debajo del punto de amarre.

7.2 - EN 358:2018. El cinturón está aprobado para su uso por un usuario de 140 kg, incluidas herramientas y equipos. Los elementos de sujeción laterales están destinados a la ubicación del usuario en el lugar de trabajo y tienen que ser utilizados para engancharse a un cordino de posición de trabajo. El elemento de enganche ventral también está certificado EN 358 o EN 358 / EN 813, puede utilizarse para conectarse con un cordino de posición o de retención. Asegúrese de poder apoyar los pies para poder trabajar cómodamente. Ajustar el elemento de amarre de sujeción de tal manera que se quede en tensión; que el punto de anclaje sea a una altura igual o superior a la altura del cinturón. **¡Atención!** Los elementos de sujeción EN 358 no son aptos para parar una caída. No se debe utilizar un cinturón para el trabajo en retención cuando exista el riesgo de que el usuario se quede suspendido del cinturón o expuesto a una tensión involuntaria a través del cinturón mismo. **¡Atención!** Utilizando un sistema de trabajo en sujeción, el usuario normalmente es apoyado por el equipamiento. Por lo tanto, es esencial considerar el uso de un sistema de backup, como un sistema anticaídas. **¡Atención!** Los dos elementos de enganche laterales siempre deben utilizarse a la vez, conectándolos por medio de un elemento de amarre de sujeción. **¡Atención!** El punto de enganche posterior, identificado por la letra R, está diseñado para el uso en retención y por lo tanto sólo sirve para evitar que el usuario llegue a un lugar donde sea posible una caída.

7.3 - EN 813:2008. Carga nominal máxima: 140 kg. El elemento de enganche ventral debe ser utilizado en sistemas de retención, de ubicación en el trabajo y de ascensos/descensos por cuerda. Este puede utilizarse para conectar un cordino de posición o de retención, un descensor, etc... **¡Atención!** El elemento de sujeción EN 813 no es apto para parar una caída. **¡Atención!** El usuario debe situarse por debajo del punto de amarre.

7.4 - Advertencias adicionales. 1) Las trabillas portamaterial sirven solo para colgar los materiales. No los use para otros fines (autoasegurarse, rápel, etc.). **¡Atención!** Las cintas situadas en los tirantes han sido pensadas exclusivamente para insertar el soporte Hook Rest (Ref. No. 6V522) y no deben ser utilizadas para otras actividades (Fig. 13.1). El soporte Hook Rest está destinado, exclusivamente, al enganche de mosquetones de un cordino anticaída cuando no es utilizado (Fig. 14.1-16). Este ha sido pensado para soltar el conector en el

caso se vea sometido a una carga superior de algún kilogramo, de forma que no interfiere con la apertura del absorbedor en caso de caída (Fig. 16.3). 2) La suspensión inerte en el arnés puede provocar graves problemas fisiológicos o la muerte. **¡Atención!** Adoptar todas las precauciones necesarias para reducir al mínimo la probabilidad de una suspensión inerte y la duración de ésta.

8) SIGNOS.

Consulten la leyenda en las instrucciones generales (sección 16): F1.

Instrukcja użytkownika tego urządzenia składa się z instrukcji ogólnej i szczegółowej i obie muszą być uważnie przeczytane przed użyciem. **Uwaga!** Niniejsza nota stanowi tylko instrukcję szczegółową.

INSTRUKCJA SZCZEGÓŁOWA EN 361 / 358 / 813.

Niniejsza nota zawiera informacje niezbędne do prawidłowego używania następujących produktów: Axess QR / Gryphon.

1) ZAKRES ZASTOSOWANIA

Produkt ten jest środkiem ochrony indywidualnej (SOI). Jest zgodny z rozporządzeniem (UE) 2016/425 - Regulation (UE) 2016/425. EN 361:2002 - Pełne uprząże chroniące przed upadkiem z wysokości. EN 358:2018 - Pasy do pozycjonowania i przytrzymywania w pracy oraz smycze do pozycjonowania w pracy. EN 813:2008 - Uprząże biodrowe. **Uwaga!** Ten produkt jest przeznaczony do zintegrowania z systemami zabezpieczającymi przed upadkiem, na przykład łącznikami i linami. Uwaga! W przypadku tego produktu należy przestrzegać wskazań normy EN 365 (instrukcje ogólne / paragraf 2.5). Uwaga! Produkt ten wymaga dokładnej kontroli okresowej (instrukcja ogólna / paragraf 8).

1.1 - Zamierzone zastosowania.

Sprzęt jest przeznaczony do następujących zastosowań: zapobieganie upadkom z wysokości (EN 358 / EN 813); ochrona przed upadkiem z wysokości (EN 361).

2) JEDNOSTKI NOTYFIKOWANE.

Należy zapoznać się z legendą w instrukcji ogólnej (paragraf 9 / tabela D): M2; M6; N1.

3) NAZEWNICTWO (Rys. 3).

A) Etykieta z oznaczeniem. B) Klamra regulująca (mod. Axess QR) lub klamra szybko rozłączalna (mod. Gryphon) uprząży piersiowej. C) Element służący do zapinania na mostku EN 361. D) Zapinanie pasów do urządzenia samozaciśkowego na klatkę piersiową. E) Wielka litera A, oznaczająca punkty przyłączenia EN 361. F) Element do zapinania bocznego EN 358. G) Centralny element mocujący EN 813 (mod. Axess QR) lub EN 358 / EN 813 (mod. Gryphon). H) Klamry regulujące pasów biodrowych. I) Wielka litera R, oznaczająca element do zapinania EN 358, przeznaczenie do użytku roboczego. J) Zatrzaszk pętli na nogi z wskaźnikiem właściwego wkładania i z systemem zapobiegającym przypadkowemu ześlizgnięciu się paska. M) Element do zapinania na grzbiecie EN 361. N) Uprząż tylna klatki piersiowej z regulowaną klamrą. O) Szlufki do przyczepiania narzędzi do pasa biodrowego. P) Taśma wspierająca dla Hook Rest. Q) Pętla na torbę z narzędziami. R) Pętla używane do przyłączenia siedziska roboczego. S) Grzbietowa nakładka uprząży klatki piersiowej. T) Klamry regulujące pętlę udowej.

3.1 - Główne materiały. Należy zapoznać się z legendą w instrukcji ogólnej (paragraf 2.4): 1 / 3 (punkty mocowania i klamry); 7 / 10 / 12 (taśmy and szwy).

4) OZNACZENIA.

Numer / litera bez podpisu: należy zapoznać się z legendą w instrukcji ogólnej (paragraf 5).

4.1 - Ogólne (rys. 2). Wskazania: 1; 2; 4; 6; 7; 8; 11; 12; 15; 17; 18; 30) Piktogram pokazujący, jak zamknąć i ustalić regulowane klamry; 31) Piktogram pokazujący nieprawidłowy punkt zapięcia (Pętli do noszenia sprzętu). 32) Miejsce do wpisania identyfikatora urządzenia; 33) Diagram pokazujący prawidłowe użycie punktów zapięcia. 34) Oznaczenie taśmy przeznaczonej wyłącznie do włożenia podpory Hook Rest. 35) Napis wskazujący pętle przeznaczone do połączenia z siedzeniem roboczym.

4.2 - Identyfikowalność (rys. 2). Wskazania: T2; T3; T8; T9.

5) KONTROLE.

Oprócz kontroli wskazanych poniżej, należy postępować zgodnie z instrukcją ogólną (paragraf 3). **Podczas każdego użycia:** ważne jest regularne sprawdzanie sprzączek i / lub urządzeń regulacyjnych.

6) USTAWIENIA.

Wybierz uprząż odpowiedniego rozmiaru dzięki wglądowi do tabeli (Rys. 1) zawierającej następujące dane: A) Wysokość użytkownika; B) Obwód pasa; C) Obwód pętli na nogi.

6.1 - Zakładanie uprząży. 1) Rozepnij i przedłuż pętle udowe oraz (tylko w modelu Gryphon) uprząż piersiową za pomocą odpowiednich klamer szybko rozłączalnych. Rozciągnij pas biodrowy i paski naramienne przy pomocy ich własnych regulowanych klamer (Rys. 5.1-6.1). 2) Wejdź do uprząży jak pokazano (Rys. 5.2-6.2) i podnieś paski naramienne aż spoczną na ramionach (Rys. 5.3-6.3). Tylko w przypadku modelu Gryphon, zapnij klamrę szybkiego rozłączalną lewego pasa barkowego (Rys. 6.4).

6.2 - Zapinanie i regulacja. 1) Wyreguluj pasek z użyciem klamry służącej do regulacji (Rys. 5.4-6.5), aby idealnie przylegał do ciała nie będąc zbyt ciasnym. Wsuń cały nadmiar paska przez odpowiednie uchwyty. 2) Zapnij pętle na nogi (Fig. 5.5-6.6) i dopasuj je przy pomocy zatrząsków (Rys. 5.6-6.7) do momentu, gdy nie da się już włożyć ręki między pętlę na nogi a nogę. Wsuń cały nadmiar paska przez odpowiednie uchwyty. 3) Przy pomocy klamry do regulacji N, dopasuj odległość między uprząż piersiową a pasem biodrowym, żeby

umieścić punkt zapięcia na odpowiedniej wysokości (Rys. 5.7-6.8). 4) Tylko w przypadku modelu Gryphon należy wyregulować tylne taśmy pętli udowych za pomocą specjalnych klamer (Rys. 6.9), aby nie były one zbyt luźne. Regulacja ta jest szczególnie ważna w przypadku korzystania z tylnego punktu mocowania EN 361. 5) Wreszcie, dopasuj uprząż piersiową przy pomocy klamer do regulacji (Rys. 5.8-6.10). Przeciągnij cały pozostały nadmiar pasa przez odpowiednie uchwyty. **Uwaga!** Przed użyciem przeprowadź test dopasowania i regulacji w bezpiecznym miejscu, aby upewnić się, że uprząż ma odpowiedni rozmiar, umożliwia odpowiednią regulację i zapewni odpowiedni komfort użytkownika zgodnie z jej przeznaczeniem.

6.3 - Zacisk liny brzusznej. Uprząż wyposażona jest w dwie taśmy mocujące przeznaczone do wpięcia wyciągarki piersiowej. Aby zainstalować zacisk liny brzusznej, należy użyć trójkątnego szybkozłącza (EN 362) oraz, jeśli jest, wspornika pozycjonującego FIXBAR, postępując zgodnie z instrukcjami na rysunku (Ryc. 7-8). Wspornik pozycjonujący Fixbar, jeżeli jest, jest używany do utrzymania trójkątnego szybkiego połączenia w miejscu, a rysunki pokazują prawidłowy sposób jego montażu (Ryc. 8.1+8.3). **Uwaga!** Fixbar nie jest środkiem ochrony indywidualnej i nie jest przeznaczony do utrzymywania ciężaru użytkownika. Uwaga! Błąd może mieć bardzo poważne konsekwencje, każdy inny sposób montażu i użytkowania jest zabroniony.

6.4 - Siodło do pracy na wysokości. Uprząż posiada 2 pętle mocujące do siodła do pracy na wysokości (Rys. 17.1-17.2). Takie rozwiązanie poprawia komfort użytkownika i pozostawia użytkownikowi wolny brzuszny punkt mocowania dla innych potrzeb. Alternatywnie, użytkownik może przymocować się do siodła do pracy na wysokości w brzuszny punkt mocującym (Rys. 17.3).

7) INSTRUKCJA UŻYTKOWANIA.

Wykonywanie jakichkolwiek robót na wysokości zakłada zastosowanie Środków Ochrony Indywidualnej (SOI) zapobiegających upadkowi z wysokości. Przed przystąpieniem do czynności na stanowisku pracy należy rozważyć wszystkie czynniki ryzyka (środowiskowe, towarzyszące, następcze).

7.1 - EN 361:2002. Urządzenie jest zgodne z normą EN 361, a testy zostały przeprowadzone i zaliczone przy użyciu manekinu o wadze 140 kg. **Uwaga!** W przypadku, gdy użytkownicy wagą ponad 100 kg (łącznie ze sprzętem) zawsze sprawdź, czy masz zamiar użyć pochłaniaczy energii odpowiadających deklarowanemu ładunkowi. Elementy mocowań wewnętrznych i grzbietowych są oznaczone literą A i są przeznaczone do połączenia z urządzeniem samohamującym, objętym normą EN 363 (na przykład: pochłaniacz energii, ogranicznik upadku z prowadzeniem, itp.). Pełna uprząż chroniąca przed upadkiem z wysokości stanowi element systemu ograniczników upadku i musi być stosowana w połączeniu z mocowaniami kotwiczącymi EN 795, amortyzatorami / pochłaniaczami energii EN 355, złączami EN 362 itp. Uwaga! Używaj tylko łączników EN 362 by połączyć do solidnego punktu zakotwiczenia lub do podsystemu połączenia. Uwaga! Proszę sprawdzić wartość prześwietli i odstępów dla urządzenia zapobiegającego upadkowi użytych w instrukcji obsługi. Uwaga! Należy używać wyłącznie punktów kotwiczenia zgodnych z normą EN 795 (minimalna wytrzymałość 12 kN lub 18 kN dla kotw niemetalowych), które nie wykazują ostrych krawędzi. Uwaga! Użytkownik musi zawsze być ustawiony poniżej punktu zakotwiczenia.

7.2 - EN 358:2018. Pas został zatwierdzony do użytku przez użytkownika o wadze 140 kg, w tym narzędzia i wyposażenie. Boczne elementy mocujące są przeznaczone do pozycjonowania użytkownika na stanowisku pracy i muszą być używane do podłączenia smyczy roboczej. Centralny element mocujący, certyfikowany zgodnie z EN 358 lub EN 358 / EN 813, może być również stosowany do podłączenia smyczy roboczej lub ograniczającej. Upewnij się, że można będzie pracować w komfortowy sposób. Wyreguluj ściągacz linowy w taki sposób, aby był napięty; żeby punkt kotwiczenia znajdował się na wysokości równej lub większej niż wysokość pasa biodrowego użytkownika. **Uwaga!** Elementy do zapinania EN 358 nie są odpowiednio do zabezpieczenia przed upadkiem. Pas do pozycjonowania roboczego nie powinien być stosowany, jeżeli istnieje przewidywalne ryzyko zawieszenia użytkownika przez pas lub narażenia na mimowolne napięcie przez sam pas. Uwaga! 5) Korzystając z systemu pozycjonowania w pracy, użytkownik jest zwykle obsługiwany przez sprzęt. W związku z tym należy rozważyć użycie systemu zapasowego, takiego jak system zabezpieczenia przed upadkiem. Uwaga! Dwa boczne elementy mocujące należy zawsze stosować razem, łącząc je za pomocą smyczy pozycjonującej. Uwaga! Tylny punkt zapinania, oznaczony literą R, jest przewidziany do użytku w systemie podtrzymującym i stąd może być stosowany tylko dla uniemożliwienia użytkownikowi wejścia na teren, gdzie możliwy jest upadek.

7.3 - EN 813:2008. Carga nominal máxima: 140 kg. Centralny element mocujący jest przeznaczony do stosowania w roboczych systemach pozycjonowania i przytrzymywania oraz systemach dostępu linowego. Może być używany do podłączenia smyczy pozycjonującej, smyczy zabezpieczającej, zjazdowej itp. **Uwaga!** Element łączący EN 813 nie nadaje się do zatrzymywania upadku. Uwaga! Użytkownik musi zawsze być ustawiony poniżej punktu zakotwiczenia.

7.4 - Dodatkowe ostrzeżenia. 1) Pętla zębata należy stosować wyłącznie do wieszania materiałów. Nie używać do innych celów (mocowanie, opuszczanie itp.). **Uwaga!** Taśma pozioma umieszczona na ramionach jest zaprojektowana

wyłącznie do włożenia podpory Hook Rest (Nr. Ref. 6V522) i nie powinna być używana do innych celów (Rys. 13.1). Zamocowanie haka jest przeznaczone wyłącznie do pozycjonowania linki amortyzatora upadkowego w czasie, gdy nie jest używany (Rys. 14.1-16). Jest zaprojektowany, by zwolnić łącznik pod ciężarem przewyższającym kilka kilogramów, aby nie zakłócał otwierania pochłaniacza energii w razie upadku (Rys. 16.3). 2) Bezwładnościowe zawieszenie w uprząży może powodować poważne obrażenia fizjologiczne, a w skrajnych przypadkach śmiertelne. **Uwaga!** Należy przedsięwziąć wszelkie konieczne środki ostrożności, by zminimalizować prawdopodobieństwo bezwładnego zawieszenia i jego trwania.

8) SYMBOLE.

Należy zapoznać się z legendą w instrukcji ogólnej (paragraf 16): F1.

As instruções para o uso deste dispositivo consistem de uma instrução geral e de uma específica e ambas devem ser lidas cuidadosamente antes do uso. **Atenção!** Esta folha constitui apenas a instrução específica.

INSTRUÇÕES ESPECÍFICAS EN 361 / 358 / 813.

Esta nota contém as informações necessárias para um uso correto do(s) seguinte(s) produto(s): Axess QR / Gryphon.

1) CAMPO DE APLICAÇÃO.

Este produto é um equipamento de proteção individual (E.P.I.). Está em conformidade com o regulamento (UE) 2016/425. EN 361:2002: arneses de segurança completos contra quedas em altura. EN 358:2018: cintos para posicionamento e fixação. EN 813:2008: arneses de escalada. **Atenção!** Este produto foi concebido para ser integrado em sistemas de proteção antiqueda, por exemplo, conetores e cordas. **Atenção!** Para este produto devem ser observadas as indicações da norma EN 365 (instruções gerais / seção 2.5). **Atenção!** Para este produto, uma verificação periódica completa é obrigatória (instruções gerais / parágrafo 8).

1.1 - Usos previstos.

O dispositivo é projetado para as seguintes finalidades: prevenção de quedas do alto (EN 358 / EN 813); proteção contra quedas do alto (EN 361).

2) ÓRGÃOS NOTIFICADOS.

Consultar a legenda nas instruções gerais (parágrafo 9 / tabela D): M2; M6; N1.

3) NOMENCLATURA (Fig. 3).

A) Etiqueta com marcas. B) Fivela de ajuste (mod. Axess QR) ou fivela de libertação rápida (mod. Gryphon) do arnês peitoral. C) Elemento para fixação no esterno EN 361. D) Alças de fixação para pega de ascensão de peito. E) Letra maiúscula A, indicando os elementos de conexão EN 361. F) Elemento para fixação lateral EN 358. G) Elemento de fixação na barriga EN 813 (mod. Axess QR) ou EN 358/EN 813 (mod. Gryphon). H) Fivelas de ajuste na cintura. I) A maiúscula "R", indica o elemento de fixação EN 358, foi concebida para utilização apenas para retenção. L) A fivela de libertação rápida do laço para a perna com um indicador para inserção correta e com um sistema que evita o deslize acidental da alça. M) Elemento para fixação dorsal EN 361. N) Arnês de peito traseiro da com fivela de regulação. O) Fitas tubulares para o cinto. P) Fita de suporte para o suporte do gancho. Q) Laços para bolsa porta-ferramentas. R) Os laços utilizados para a ligação de um assento de trabalho. S) Revestimento dorsal do arnês de peito. T) Fivela de regulação do laço para as pernas.

3.1 - Principais materiais. Consultar a legenda nas instruções gerais (parágrafo 2.4): 1 / 3 (elementos de fixação e fivelas); 7 / 10 / 12 (cintas e bainhas).

4) MARCAÇÃO.

Números/letras sem legenda: consultar a legenda nas instruções gerais (parágrafo 5).

4.1 - Geral (Fig. 2). Indicações: 1; 2; 4; 6; 7; 8; 11; 12; 15; 17; 18; 30) Pictograma que mostra como fechar e fixar as fivelas de regulação, 31) Pictograma que mostra o ponto de fixação incorreto (laço para transporte de equipamento). 32) Área para preencher a identificação do dispositivo; 33) Diagrama que mostra a utilização correta dos pontos de fixação. 34) A fita foi concebida apenas para a inserção do suporte da base do gancho. 35) Legenda que indica os laços concebidos para a ligação do banco de posição de trabalho.

4.2 - Rastreabilidade (Fig. 2). Indicações: T2; T3; T8; T9.

5) CONTROLES.

Além dos controles indicadas abaixo, observar o quanto indicado nas instruções gerais (parágrafo 3). Durante cada utilização: é importante verificar com regularidade as fivelas e/ou os dispositivos de regulação.

6) REGULAÇÃO.

Consulte o gráfico (Fig. 1) para escolher um arnês de tamanho adequado, que inclui os seguintes dados: A) Altura do utilizador, B) Circunferência do cinto, C) Circunferência dos laços para as pernas.

6.1 - Colocação do arnês. 1) Desaperte e estique os laços para as pernas e (apenas para o modelo Gryphon) o arnês peitoral utilizando as fivelas de libertação rápida correspondentes. Estique o cinto e as alças de ombro com as respetivas fivelas (Fig. 5.1-6.1). 2) Passe para o arnês, conforme indicado (Fig. 5.2-6.2) e levante as alças de ombro até ficarem assentes sobre os ombros (Fig. 5.3-6.3). Apenas no modelo Gryphon, aperte a fivela de libertação rápida da alça de ombro esquerda (Fig. 6.4).

6.2 - Fixação e ajuste. Ajuste o cinto com as fivelas de regulação (Fig. 5.4-6.5), para que fiquem ajustadas perfeitamente no corpo, mas não demasiado apertadas. Passe a folga excessiva das alças através dos fixadores adequados. 2) Aperte as alças para as pernas (Fig. 5.5-6.6) e ajuste-as através das fivelas de libertação rápida (Fig. 5.6-6.7) até não houver espaço suficiente para inserir uma mão entre a alça para a perna e a perna. Passe a folga excessiva das alças através dos fixadores adequados. 3) Ao utilizar a fivela de regulação N, ajuste a distância entre o arnês de peito e o cinto para definir o ponto de fixação para a altura correta (Fig. 5.7-6.8). 4) Apenas no modelo Gryphon, ajuste o

revestimento traseiro dos laços para as pernas utilizando as fivelas específicas (Fig. 6.9), para que não fiquem com uma folga excessiva. Este ajuste é muito importante se utilizar o ponto de fixação traseira EN 361. 5) Por fim, ajuste o arnês de peito com as fivelas de ajuste (Fig. 5.8-6.10). Passe a folga excessiva das alças através dos fixadores adequados. **Atenção!** Antes da utilização, efetue um teste para fixação e regulação num local seguro, para garantir que o arnês tem o tamanho correto, permite uma regulação adequada e um nível aceitável de conforto para o qual foi concebido.

6.3 - Grampo da corda para a barriga. O arnês está equipado com duas alças de fixação concebidas para a fixação de uma pega de ascensão de peito. Para instalar o grampo da corda para a barriga, é necessário utilizar uma ligação rápida triangular (EN 362) e, se existente, uma barra de fixação de assento de posicionamento de acordo com as instruções na Figura (Fig. 7-8). A barra de fixação de suporte de posicionamento, se existente, é utilizada para fixar a ligação rápida triangular no respetivo local e os esquemas mostram a maneira correta de montagem (Fig. 8.1-8.3). **Atenção!** A barra de fixação não é um EPI e não foi concebida para suportar o peso do utilizador. **Atenção!** Um erro pode ter consequências muito graves, qualquer outro tipo de montagem e utilização é proibido.

6.4 - Assento de posicionamento de trabalho. O arnês é fornecido com dois anéis para fixação de um assento de posicionamento de trabalho (Fig. 17.1-17.2). Esta solução aumenta o conforto durante a utilização e deixa o ponto de fixação ventral para outras manobras. Como alternativa, é possível anexar o assento de posicionamento de trabalho no ponto de fixação ventral (Fig. 17.3).

7) INSTRUÇÕES DE USO.

Qualquer trabalho em altura requer o uso de Equipamentos de Proteção Individual (EPI) contra o risco de quedas. Antes de acessar a posição de trabalho devem ser considerados todos os fatores de risco (ambientais, concomitantes, consequentes).

7.1 - EN 361:2002. O dispositivo está em conformidade com a norma EN 361 e os testes são realizados e aprovados com um boneco de 140 kg. **Atenção!** Se for utilizado por pessoas com mais de 100 kg (equipamento incluído), verifique sempre a compatibilidade dos absorvedores de energia utilizados em termos de carga declarada. Os elementos de fixação no esterno e dorsal estão assinalados com a letra A e são concebidos para ligação a um equipamento antiqueda abrangido pela norma EN 363 (por exemplo, absorvedor de energia, dispositivo antiqueda do tipo guiado, etc.). Um arnês de segurança completo contra quedas em altura é um componente de um sistema antiqueda e deve ser utilizado em conjunto com ancoragens EN 795, absorvedores de choque EN 355, conetores EN 362 etc. **Atenção!** Para ligação a um ponto de fixação fiável ou a um subsistema de ligação, utilize apenas os conetores EN 362. **Atenção!** Verifique o valor da distância de folga do dispositivo antiqueda indicado no manual de instruções. **Atenção!** Devem ser utilizados exclusivamente pontos de ancoragem, de acordo com a norma EN795 (resistência mínima 12 kN ou 18 kN para ancoragens não metálicas), que não apresentem ângulos cortantes. **Atenção!** O utilizador deve estar sempre posicionado abaixo do ponto de ancoragem.

7.2 - EN 358:2018. O cinto é aprovado para utilização por um utilizador de 140 kg, ferramentas e equipamento incluídos. Os elementos de fixação lateral são concebidos para o posicionamento do utilizador na estação de trabalho e devem ser utilizados para ligar um cordão de posição de trabalho. O elemento de fixação na barriga, certificado de acordo com a norma EN 358 ou EN 358/EN 813, pode ser também utilizado para ligar um cordão de posição de trabalho ou de fixação. Certifique-se de que consegue colocar os pés de maneira confortável. Regule o cordão de posicionamento para que fique tenso e para que o ponto de ancoragem fique a uma altura igual ou superior à altura do cinto. **Atenção!** Os elementos de fixação EN 358 não são adequados para suportar uma queda. Um cinto de posicionamento de trabalho não deve ser utilizado se houver um risco previsível do utilizador ficar suspenso pelo cinto ou exposto a uma tensão involuntária já existente através do cinto. **Atenção!** Ao utilizar um sistema de posicionamento de trabalho, o utilizador é normalmente apoiado pelo equipamento. Como consequência, é essencial ter em conta um sistema de apoio, como um sistema de proteção contra quedas. **Atenção!** Os dois elementos de fixação lateral devem ser utilizados em conjunto, ao ligá-los a um cordão de posicionamento. **Atenção!** O ponto de fixação traseira, identificado pela letra R, foi concebido para utilização num sistema de retenção e, por conseguinte, só pode ser utilizado para impedir que o utilizador entre num local onde haja a possibilidade de queda.

7.3 - EN 813:2008. Carga máxima nominal: 140 kg. O elemento de fixação na barriga é concebido para utilização na posição de trabalho e em sistemas de fixação e de acesso por corda. Pode ser utilizado para ligar um cordão de posicionamento, um cordão de fixação, um dispositivo de descida, etc. **Atenção!** O elemento de fixação EN 813 não é adequado para suportar uma queda. **Atenção!** O utilizador deve estar sempre posicionado abaixo do ponto de ancoragem.

7.4 - Avisos adicionais. 1) As fitas tubulares devem ser utilizadas apenas para pendurar material. Não as utilize para outras finalidades (apertar, rapel, etc.). **Atenção!** A fita horizontal nos ombros foi concebida exclusivamente para inserir

o suporte da base do gancho (Ref. n.º 6V522) e não deve ser utilizada para outras finalidades (Fig. 13.1). O suporte do Gancho foi projetado exclusivamente para o posicionamento de um cordão antiqueda enquanto não estiver em utilização (Fig. 14.1-16). Foi concebido para libertar o conector caso esteja sujeito a uma carga que exceda alguns quilogramas, para que não interfira com a abertura do absorvedor de energia na eventualidade de queda (Fig. 16.3). 2) A suspensão por inércia no arnês pode causar ferimentos graves e, em casos extremos, a morte. **Atenção!** Tome todas as precauções necessárias para minimizar a probabilidade de uma suspensão por inércia e a respetiva duração

8) SÍMBOLOS.

Consultar a legenda nas instruções gerais (parágrafo 16): F1.

Bruksanvisningen för denna utrustning består av en allmän och en specifik instruktion och båda måste läsas noggrant före användningen. **Varning!** Detta blad utgör endast den specifika instruktionen.

SPECIFIKA INSTRUKTIONER EN 361 / 358 / 813.

Denna anmärkning innehåller information som behövs för en korrekt användning av följande produkt/er: Axxess QR / Gryphon.

1) TILLÄMPNINGSGOMRÅDE.

Denna produkt är en personlig skyddsanordning (P.P.E.). Denna överensstämmer med förordning (EU) 2016/425. EN 361:2002 - Kompletta kroppsselar mot fall från hög höjd. EN 358:2018 - Bälten för arbetspositionering och fasthållningsanordning. EN 813:2008 - Sittsele. **Var uppmärksam på!** Denna produkt är avsedd att integreras i fallskyddssystem, till exempel kontaktdon och rep. **Varning!** För denna produkt måste anvisningarna i standarden EN 365 följas (allmänna instruktioner / avsnitt 2.5). **Varning!** För denna produkt är en noggrann periodisk kontroll nödvändig (allmänna instruktioner / avsnitt 8).

1.1 - Avsedd användning.

Anordningen har utveckats i följande syfte: förebyggande av fall från hög höjd (EN 358 / EN 813); skydd mot fall från hög höjd (EN 361).

2) ANMÄLDA ORGAN.

Se textförklaringen i de allmänna instruktionerna (avsnitt 9 / tabell D): M2; M6; N1.

3) NAMN PÅ DELARNA (Fig. 3).

A) Etikett med märkning. B) Justeringsspänne (modell Axxess QR) eller spänne med snabburkoppling (modell Gryphon) av bröstsele. C) Element för fäste på bröstbenet EN 361. D) Fästremmar på bröstet med jumar. E) Stor bokstav A som visar fästrikningen EN 361. F) Element för sidofäste EN 358. G) Ventralt fästelement EN 813 (modell Axxess QR) eller EN 358 / EN 813 (modell Gryphon). H) Spännet för justering av midjebältet. I) Stora bokstaven R, som anger fästelement EN 358, är endast avsedd att användas i arbete med fasthållningsanordning. J) Spännet för snabbutlösning av benslingan med indikator för korrekt insättning, och med ett system som undviker oavsiktlig glidning av remmen. M) Element för ryggfäste EN 361. N) Justeringsspänne för bakre bröstsele. O) Midjebältet utrustat med slingor. P) Krokar för band vid vila. Q) Slingor för verktygshölster. R) Slingor som används för koppling av en arbetssits. S) Bröstsele med ryggskydd. T) Spännet för justering av benslingan.

3.1 - Huvudsakliga material. Se textförklaringen i de allmänna instruktionerna (avsnitt 2.4): 1 / 3 (fästelement och spännet); 7 / 10 / 12 (band och sömmar).

4) MÄRKNINGAR.

Siffror/bokstäver utan bildtext: se textförklaringen i de allmänna instruktionerna (avsnitt 5).

4.1 - Allmänt (Fig. 2). Information: 1; 2; 4; 6; 7; 8; 11; 12; 15; 17; 18; 30) Piktogram som visar hur man stänger och justerar justeringsspännet; 31) Piktogram som visar fel fästpunkt (utrustningsbärande slinga). 32) Område att fylla i för identifiering av anordningen; 33) Diagram som visar korrekt användning av fästpunkter. 34) Indikering av band som endast är avsedd för infogning som stöd för krokar vid vila. 35) Bildtext som visar slingorna avsedda för anslutning av ett säte för arbetsposition.

4.2 - Spårbarhet (Fig. 2). Information: T2; T3; T8; T9.

5) KONTROLLER.

Utöver de kontroller som anges nedan, följ anvisningarna i de allmänna instruktionerna (avsnitt 3). **Under varje användning:** det är viktigt att regelbundet kontrollera spännet och/eller justeringsanordningarna.

6) INSTÄLLNING.

Välj klättersela av lämplig storlek genom att läsa diagrammet (Figur 1), som innehåller följande data: A) Användarens längd; B) Bältets omkrets; C) Omkretsen för benöglor.

6.1 - Trä på selen. 1) Lossa och sträck ut benöglorna och (endast för Gryphon-modellen) bröstsele med motsvarande spänne med snabburkoppling. Förläng midjebältet och axelremmarna med egna justeringsspännet (Figur 5.1-6.1). 2) Sätt på selen som visas (Figur 5.2-6.2) och lyft axelremmarna upp tills de vilar på axlarna (Figur 5.3-6.3). Endast för Gryphon-modellen, fäst spännet med snabburkoppling på vänster axelrem (Figur 6.4).

6.2 - Fästning och justering. 1) Justera midjebältet med justeringsspännet (Figur 5.4-6.5) så att det passar perfekt på kroppen utan att vara allt för hårt åtdraget. För eventuellt överbliven rem genom lämpliga hållare. 2) Fäst benslingorna (Figur 5.5-6.6) och justera dem med hjälp av spännet för snabbutlösning (Figur 5.6-6.7) till den punkten att det finns tillräckligt med utrymme för föra sätta in en hand mellan benslingan och benet. För eventuellt överbliven rem genom lämpliga hållare. 3) Genom att använda justeringsspännet N, kan avståndet mellan bröstsele och midjebältet justeras för att kunna placera fästpunkten till rätt höjd (Figur 5.7-6.8). 4) Endast för Gryphon-modellen, justera bakre banden på benslingorna med hjälp av de speciella spännet (Figur 6.9) så att de inte blir för slaka. Denna justering är särskilt viktig när du använder EN 361 bakre fästpunkt. 5) Slutligen, justera bröstsele med justeringsspännet (Figur 5.8-6.10). För eventuellt överbliven

rem genom lämpliga hållare. **Var uppmärksam på!** Före användning, utför ett test för montering och justerbarhet på en säker plats, för att säkerställa att selen är rätt storlek. Det möjliggör adekvat justering och har en acceptabel nivå av komfort för dess avsedda användning.

6.3 - Ventral replklämma. Selen är utrustad med två fästremmar avsedda för fastsättning av en chest ascender. För att installera den ventrala replklämma ska en triangulär snabbblänk (EN 362) användas och, om sådan finns, ett positioneringsstöd med gummistöngen FIXBAR, enligt instruktionerna i Figur (Figur 7-8). Gummistöngen FIXBAR som positioneringsstöd, om sådan finns, används för att hålla den triangulära snabbblänken på plats och ritningarna visar korrekt sätt att montera den (Figur 8.1-8.3). **Observera!** Gummistöngen fixbar är inte någon personlig skyddsutrustning och är inte utformad för att stödja användarens vikt. **Observera!** Ett fel kan få extremt allvarliga konsekvenser, och alla andra sätt för montering och användning är förbjudna.

6.4 - Arbetsstol. Selen har två öglor för förankring av en arbetsstol (fig. 17.1-17.2). Med den här lösningen blir manövreringen bekvämare samtidigt som förankringspunkten för magen kan användas för andra manövrar. Som alternativ kan man alltid fixera arbetsstolen i förankringspunkten för magen (fig. 17.3).

7) BRUKSANVISNING.

Vid all aktivitet på hög höjd måste personlig säkerhetsutrustning användas (PSU) för att förebygga fallrisken. Innan arbetspositionen intas måste alla riskfaktorer beaktas (miljöfaktorer, åtföljande och efterföljande faktorer).

7.1 - EN 361:2002. Anordningen överensstämmer med standarden EN 361 och testerna genomfördes och godkändes med hjälp av en 140 kg docka. **Var uppmärksam på!** Användare som väger mer än 100 kg (utrustning ingår) ska alltid kontrollera kompatibiliteten hos energiabsorberare som används i form av deklarerad belastning. De bakre och ryggfästade elementen är markerade med bokstaven A och är avsedda för anslutning till fallskyddsutrustning som omfattas av EN 363 (till exempel: energiabsorberare, guddad typ fallskydd, etc). En helkroppssele mot fall från en höjd är en del av ett fallskyddssystem, och det måste användas i kombination med förankringar EN 795, stöddämpare EN 355, kontaktdon EN 362 etc. **Var uppmärksam på!** När du ska koppla till till en pålitlig förankringspunkt eller till ett anslutet undersystem, ska endast EN 362 kontaktdon användas.

Var uppmärksam på! Kontrollera värdet på fritt avstånd för fallskyddsanordningen som används i bruksanvisningen. **Var uppmärksam på!** Endast förankringspunkter som är godkända enligt standarden EN795 får användas (hållfasthet 12 kN eller 18 kN om förankringen inte är i metall), och att det inte finns några skarpa kanter. **Var uppmärksam på!** Användaren ska alltid vara positionerad under förankringspunkten.

7.2 - EN 358:2018. Bältet är godkänt för användare upp till 140 kg, inklusive verktyg och utrustning. De fästade elementen på sidan är avsedda för användarens positionering på arbetsstationen och måste användas för att ansluta ett rep för arbetspositionering. Det ventrala fästelementet, certifierat enligt EN 358 eller EN 358/EN 813, kan också användas för att ansluta en arbetspositionerings- eller kopplingslina för fasthållning. Se till att möjlighet finns att vila fötterna för att arbeta på ett bekvämt sätt. Justera linan för positionering på ett sådant sätt att den är spänd; att förankringspunkten är i en höjd som är lika med eller större än midjebältets höjd. **Var uppmärksam på!** Fästelement EN 358 är inte lämpliga för att stoppa ett fall. Ett bälte för positionering vid arbete ska inte användas där den förutsebara risken för att användaren blir upphängd från bältet eller utsätts för en ofrivillig spänning genom själva bältet. **Var uppmärksam på!** Med hjälp av ett positioneringssystemet för arbete stöds användaren vanligtvis av utrustningen. Som en konsekvens är det viktigt att ta i beaktning att använda ett backupsystem som ett fallskyddssystem. **Var uppmärksam på!** De två fästelementen på sidan ska alltid användas tillsammans genom att länka dem med en lina för positionering. **Var uppmärksam på!** Den bakre fästpunkten, identifierad med bokstaven R, är avsedd att användas i en fasthållningsanordning och kan därför endast användas för att förhindra att användaren att ta sig in i ett område där ett fall är möjligt.

7.3 - EN 813:2008. Maximal nominell belastning: 140 kg. Det ventrala fästelementet är avsett för användning i system med arbetspositionerings- och kopplingslina och repåtkomstsystem. Det kan användas för att ansluta en lina för positionering, en kopplingslina för fasthållning, ett nedfångningsdon etc. **Var uppmärksam på!** Fästelementet EN 813 är inte lämpligt att stoppa ett fall. **Var uppmärksam på!** Användaren ska alltid vara positionerad under förankringspunkten.

7.4 - Ytterligare varningar. 1) Slingutrustning ska endast användas för att hänga material. Använd den inte för några andra ändamål (fästning, nedfångning, osv.). Det horisontella bandet placerat på axlarna är uteslutande utformad för att infoga krok som stöd för vila (ref. Nr. 6V522) och ska inte användas för andra ändamål (Figur 13.1). Ihållningsstödet är endast framtaget för positionering av en fallskyddslina när den inte är i bruk (Figur 14.1-16). Den är utformad för att utlösa kontaktdonet om den utsätts för en belastning som överstiger några kilogram, och att den inte stöd energiabsorption vid fall (Figur 16.3). 2) Inert upphängning i selen kan orsaka allvarliga fysiologicala skador och i mest extrema fall dödsfall. **Var uppmärksam på!** Vidta alla nödvändiga försiktighetsåtgärder för att minimera sannolikheten för en inert upphängning och dess varaktighet.

8) SYMBOLER.

Se textförklaringen i de allmänna instruktionerna (avsnitt 16): F1.

Tämän laitteen käyttöohjeisiin kuuluvat yleiset ohjeet ja erityisohjeet. Ne molemmat on luettava huolellisesti ennen käyttöä. **Huomio!** Tämä arki on ainoastaan erityisohje.

ERITYISOHJEET EN 361 / 358 / 813.

Tässä ilmoituksessa on annettu tarvittavat tiedot seuraavan/seuraavien tuotteen/tuotteiden oikeaoppista käyttöä varten: Axess QR / Gryphon.

1) SOVELTAMISALA.

Tämä tuote on henkilösuojain. Se vastaa EU:n asetusta 2016/425. EN 361:2002 - Täysi kehon valjas putoamista vastaan korkeuksista. EN 358:2018 - Hihnat työasentoa ja pitoa varten. EN 813:2008 - Istumavaljaat. **Huomio!** Tämä tuote on tarkoitettu yhdistettäväksi putoamisenestojärjestelmiin, esim. liittimiin ja köysiin. **Huomio!** Tässä tuotteessa on noudatettava standardin EN 365 ohjeita (yleiset ohjeet / kappale 2.5). **Huomio!** Tätä tuotetta varten edellytetään perusteellista määräaikaistarkistusta (yleiset ohjeet / kappale 8).

1.1 - Käyttökohteet.

Laitte on suunniteltu seuraaviin tarkoituksiin: korkealta putoamisen esto (N 358 / EN 813); korkealta putoamisen suoja (EN 361).

2) ILMOITETUT LAITOKSET.

Tutustu yleisten ohjeiden kuvateksteihin (kappale 9 / taulukko D): M2; M6; N1.

3) NIMIKKEISTÖ (kuva. 3).

A) Tarra merkinnällä. B) Rintavaljaiden säätösolki malli: Axess QR) tai pikalukkosolki malli: Gryphon). C) Elementti rintalastaliittämään EN 361. D) Hihnojen kiristys rintanostinlaitetta varten. E) Iso kirjain A, joka osoittaa EN 361-standardin mukaiset kiinnityskohdat. F) Elementti sivuliittämää EN 358 varten. G) Vatsan kiinnityselementti EN 813 (malli: Axess QR) tai EN 358/EN 813 (malli: Gryphon). H) Vyön säätölokot. I) Iso kirjain R, ilmaisten liittämälaitteiden EN 358, on tarkoitettu käytettäväksi vain työn pidätyksessä. J) Jalkalenkin pikavapautussolki ilmaisimella oikeaa paikalleen asetusta varten ja järjestelmällä, joka välttää vahingossa tapahtuvaa hihnan läpiliukumista. M) Elementti selkäliittämää EN 361 varten. N) Säätösolki rintavaljaan takaosassa. O) Vyötärövyön vaihdosilmukat. P) Tukinauha koukkutukea varten. Q) Silmukat työkalupidikepussille. R) Silmukoita käytetään työistuimen liittämiseen. S) Rintavaljaan selkäsuoja. T) Jalkasilmukan säätösoljet.

3.1 - Pääasialliset materiaalit. Tutustu yleisten ohjeiden kuvatekstiin (kappale 2.4): 1 / 3 (kiinnityselementit ja vyölukot); 7 / 10 / 12 (nauhat ja saumat).

4) MERKINTÄ.

Numerot/kirjaimet ilman kuvatekstiä: tutustu yleisten ohjeiden kuvatekstiin (kappale 5).

4.1 - Yleinen (kuva 2). Tiedot: 1; 2; 4; 6; 7; 8; 11; 12; 15; 17; 18; 30) Pictogram showing how to close and fix the adjustment buckles; 31) Pictogram showing incorrect attachment point (Equipment-carrying loop). 32) Area to fill in for the identification of the device; 33) Diagram showing the correct use of attachment points. 34) Nauhan ilmaisu on tarkoitettu vain koukkutuen paikalleen asettamiseen. 35) Teksti, joka ilmaisee silmukat, jotka on tarkoitettu työasennon istuimen liittämiseen.

4.2 - Jäljitettävyyt (kuva 2). Tiedot: T2; T3; T8; T9.

5) TARKISTUKSET.

Seuraavassa kerrottujen tarkistusten lisäksi on noudatettava yleisissä ohjeissa annettuja tietoja (kappale 3). Kunkin käyttökerran aikana: on tärkeää tarkistaa säännöllisesti soljet ja/tai säätölaitteet.

6) ASETUS.

Valitse sopivan kokoinen valjas, taulukkoa tutkimalla (kuva 1), käsittäen seuraavat tiedot: A) Käyttäjän pituus; B) hihnan ympärysmitta; C) jalkasilmukoiden ympärysmitta.

6.1 - Valjaan asetus päälle. 1) Irrota ja laajenna jalkasilmukat ja (vain Gryphon-mallissa) rintavaljaat vastaavilla pikalukkosoljilla. Laajenna vyötärönauhaa ja olkahihnoja, käyttämällä niiden omia säätösolkia (kuva 5.1-6.1). 2) Siirry valjaaseen esitetyllä tavalla (kuva 5.2-6.2) ja nosta olkahihnoja kunnes ne lepäävät olkapäillä (kuva 5.3-6.3). Vain Gryphon-mallissa: Kiinnitä vasemman olkahihnan pikalukkosolki (kuva 6.4).

6.2 - Kiristys ja säätö. 1) Säädä vyötäröhihnaa säätösolkia käyttäen (kuva 5.4-6.5), jotta se sovituu täysin kehölle, olematta liian kireä. Kuljeta kaikki ylimääräiset hihnat asianmukaisten pidikkeiden läpi. 2) Kiristä jalkasilmukoita (kuva 5.5-6.6) ja säädä niitä käyttämällä pikavapautettavia solkia (kuva 5.6-6.7) osoittaaksesi, että on vielä riittävästi tilaa asettaa käsi jalkasilmukan ja jalan väliin. Kuljeta kaikki ylimääräiset hihnat asianmukaisten pidikkeiden läpi. 3) Käyttämällä säätösolkea N, säädä etäisyys rintavaljaan ja vyötärönauhan välillä, voidaksesi asettaa liittämispisteen korkeuden korjaamista varten (kuva 5.7-6.8). 4) Vain Gryphon-mallissa: Säädä jalkasilmukoiden takahihna erityisillä soljilla (kuva 6.9), jotta se ei ole liian löysä. Tämä säätö on erityisen tärkeä käytettäessä standardin EN 361 mukaista takakiinnityspistettä. 5) Tarvittaessa, säädä olkahihnoja säätösolkea käyttäen (kuva 5.8-6.10). Kuljeta kaikki ylimääräiset hihnat asianmukaisten pidikkeiden läpi. **Huomio!** Ennen käyttöä, suorita sovitus- ja säätötesti turvallisessa paikassa, voidaksesi varmistaa, että valjas on oikean kokoinen, se mahdollistaa riittävän säädön ja omaa hyväksyttävän mukavuustason sen käyttötarkoitusta varten.

6.3 - Ventrallinen köysikiinnike. Valjas on varustettu kahdella kiinnityshihnalla rintanostolaitteen kiinnittämistä varten. Ventraruisen köysikiinnikkeen asentamista varten, kolmiomaista pikalinkkiä (EN 362) tulee käyttää ja kyseistä käytettäessä, kohdistustukea FIXBAR noudattaen ohjeita kuvassa (kuva 7-8). Mahdollinen kohdistustuki Fixbar pitää kolmionmuotoisen pikalinkin paikallaan, ja piirroksot osoittavat, miten se kiinnitetään (kuva 8.1-8.3). **Huomio!** Fixbar ei ole henkilösuojalaitte, eikä sitä ole tarkoitettu käyttäjän painon tukemiseen. **Huomio!** Virheellä voi olla erittäin vakavia seurauksia ja kaikki muut asennus- ja käyttötavat ovat kiellettyjä.

6.4 - Työasemointi-istuin. Valjaissa on kaksi lenkkiä työasemointi-istuimen kiinnittämiseen (kuva 17.1-17.2). Tämä ratkaisu lisää laitteen käyttömukavuutta ja jättää lantiovyön etukiinnityspisteen vapaaksi muuhun työskentelyyn. Työasemointi-istuin voidaan vaihtoehtoisesti kiinnittää myös lantiovyön etukiinnityspisteeseen (kuva 17.3).

7) KÄYTTÖOHJEET.

Kaikki korkealla tehtävät työt vaativat henkilösuojaimien käyttöä putoamisriskin estämiseksi. Ennen työpaikalle menemistä tulee ottaa huomioon kaikki vaaratekijät (ympäristölliset, liittyvät, johtavat).

7.1 - EN 361:2002. Laitte noudattaa EN 361 standardia ja testejä on suoritettu ja läpäisty käyttämällä 140 kg nukkea. **Huomio!** Mikäli käyttö tapahtuu käyttäjien toimesta, joiden paino on yli 100 kg (laitteisto sisällytetty) tarkista aina energianvaihtelun yhteensopivuus ilmoitettuun kuormitukseen nähden. Rintalastan ja selän kiinnityselementit on merkitty kirjaimella A ja ne on tarkoitettu liitettäväksi standardin EN 363 mukaisiin putoamisenestolaitteisiin. (esim.: energian imeytyjä, ohjattu tyyppi, putoamisestolaitte, jne). Koko kehon valjas korkeuksista putoamista vastaan, on putoamisenestojärjestelmän osa sitä tulee käyttää yhdistelmän ankkurointien EN 795, iskunvaimentimien EN 355, liittimien EN 362 jne. kanssa. **Huomio!** Liittäessäsi luotettavan ankkuripisteen tai liittämisen alijärjestelmän, käytä vain EN 362 -liittimiä. **Huomio!** Tarkista käytetyn putoamisenestolaitteen välin etäisyyden arvo ohjekirjassa. **Huomio!** Käytä ainoastaan ankkurointipisteitä, jotka vastaavat määräystä EN 795 (minimivastus 12 kN tai 18 kN ei metallisia ankkurointiteja varten), joissa ei ole teräviä kulmia. **Huomio!** Käyttäjän tulee aina olla sijoittautunut ankkuripisteen alapuolelle.

7.2 - EN 358:2002. Hihna on hyväksytty käytettäväksi käyttäjän toimesta, joka on 140 kg painoinen, työkalut ja laitteet sisällytettynä. Sivuttaiset kiinnityselementit on tarkoitettu käyttäjän sijoittamiseen työasemalle, ja niitä on käytettävä työasennon köyden liittämiseen. Standardin EN 358 tai EN 358/EN 813 mukaisesti sertifioitua vatsan kiinnityselementtiä voidaan käyttää myös työasennon tai pidäkkeiden liittämiseen. Varmista, että on mahdollista asettaa jalat mukavasti työskentelyä varten. Aseta paikannusnauha tavalla, jossa se on kiristynyt; että ankkuripiste on korkeudessa yhtä suuri tai suurempi kuin vyötäröhihnan korkeus. **Huomio!** Liittämälaitteet EN 358 eivät sovellu putoamisenestoon. Työasentohihnaa ei tule käyttää, kun on olemassa ennakoitava riski käyttäjän riippumiseen hihnasta tai alitusta tahattomalle kiristymiselle hihnasta itsestään. **Huomio!** Työasentojärjestelmää käytettäessä, käyttäjää tuetaan normaalisti laitteella. Seuraamuksena, on välttämätöntä harkita varmistusjärjestelmän, kuten putoamisenestojärjestelmän käyttöä. **Huomio!** Kahta sivuttaista kiinnityselementtiä tulee aina käyttää yhdessä, linkittämällä ne paikannusnauhaan. **Huomio!** Takaliittämälaitteita, tunnistetaan kirjaimella R, on tarkoitettu käytettäväksi turvajärjestelmässä ja sitä voidaan käyttää vain estämään käyttäjää siirtymästä alueelle, jossa putoaminen on mahdollista.

7.3 - EN 813:2008. Enimmäismääräinen nimelliskuorma: 140 kg. Vatsan kiinnityselementti on tarkoitettu käytettäväksi työasento- ja pidäkejärjestelmissä sekä köydenkäyttöjärjestelmissä. Sitä voidaan käyttää asemointiköyden, pidäkkeiden, laskeutumisen järjestelmän jne. liittämiseen. **Huomio!** Liittämälaitteet EN 813 ei sovellu putoamisenestoon. **Huomio!** Käyttäjän tulee aina olla sijoittautunut ankkuripisteen alapuolelle.

7.4 - Lisävaroitukset. 1) Vaihtosilmukoita tulee käyttää vain materiaalien ripustamiseen. Älä käytä muihin tarkoituksiin (kiristus, lasku jne.). **Huomio!** Horizontaalinen nauha sijaiten olkapäillä on suunniteltu erityisesti asettamaan koukkutuen tuki (viitenro 6V522), eikä tule käyttää muihin tarkoituksiin (kuva 13.1). Hook Rest-pidike on tarkoitettu yksinomaan putoamisen pysäyttävän liitosköyden asemointiin sen ollessa pois käytöstä (kuva 14.1-16). Se on suunniteltu vapauttamaan liitin, mikäli alitetaan kuormalle, joka ylittää muutamia kiloja, niin ettei se häiritse energianvaimentimen kanssa putoamisen tapahtuessa (kuva 16.3). 2) Inertti jännitysvaljaassa voi aiheuttaa vakavia fysiologisia vammoja ja äärimmäisissä tapauksissa hengenmenetyksen. **Huomio!** Suorita kaikki varotoimenpiteet minimoidaksesi todennäköisyyden koskien inerttiä kiristymistä ja sen kesto.

8) SYMBOLIT.

Tutustu yleisten ohjeiden ohjeiden kuvatekstiin (kappale 16): F1.

Bruksinstruksjonene for denne enheten består av en generell og en spesifikk instruksjon, og begge må leses nøye før bruk. **Forsiktig!** Dette arket utgjør kun den spesifikke instruksjonen.

SPESIFIKKE INSTRUKSJONER EN 361 / 358 / 813.

Denne merknaden inneholder informasjon som er nødvendig for riktig bruk av følgende produkt (er): Axess QR / Gryphon.

1) BRUKSOMRÅDE.

Dette produktet er en personlig beskyttelsesanordning (PPE). I overensstemmelse med EU-forordningen 2016/425. EN 361:2002 - Fallsikringsseler for kroppen. EN 358:2018 - Belter for tilkomst på jobben og for tilbakeholdelse. EN 813:2008 - Lave seler. **Forsiktig!** Dette produktet er tenkt som en del av et bredt fallbeskyttelsessystem, som inkluderer for eksempel karabiner og kabler. **Forsiktig!** Indikasjonene for EN 365 må observeres for dette produktet (generelle instruksjoner / avsnitt 2.5). **Forsiktig!** For dette produktet er en grundig periodisk sjekk obligatorisk (generelle instruksjoner / punkt 8).

1.1 - Bruksområder.

Enheten er utformet for følgende formål: forebygging av fall fra høyder (EN 358 / EN 813) og beskyttelse mot fall fra høyder (EN 361).

2) GODKJENNINGSGRANSEN.

Se forklaringen i de generelle instruksjonene (punkt 9 / tabell D): M2; M6; N1.

3) BENEVELSER (Fig. 3).

A) Etiket med merking. B) Justeringsspenne (mod. Axess QR) eller hurtigløsningspenner (mod. Gryphon) av brystsele. C) Festeelement på bryst EN 361. D) Festestropper for ventral taubrem. E) Reguleringsstropp skulderstropper. F) Festelement på siden EN 358. G) Ventral festeanordning EN 813 (mod. Axess QR) eller EN 358/EN 813 (mod. Gryphon). H) Beltejusteringsspenner. I) Stor bokstav R, som angir koblingselement EN 358 kun beregnet for hengende bruk. J) Hurtigutløsende spenne for låseler med indikator for korrekt plassering og system som hindrer utilsiktet gliding av stroppen. M) Festelement på ryggen EN 361. N) Bakre reguleringspenne på bryst. O) Åpninger i beltet for feste av materialer. P) Støttebånd for Hook Rest. Q) Åpninger for veske til oppbevaring av utstyr. R) Sløyfer som brukes til tilkobling av arbeidsstol. S) Bakre kledning på brystsele. T) Spenner for justering av belteløkker.

3.1 - Hovedmaterialer. Se forklaringen i de generelle instruksjonene (punkt 2.4): 1 / 3 (festeanordninger og spenner); 7 / 10 / 12 (stropper og sømmer).

4) MERKING.

Tall/bokstaver uten bildetekst: se forklaringen i de generelle instruksjonene (punkt 5).

4.1 - Generelt (Fig. 2). Indikasjoner: 1; 2; 4; 6; 7; 8; 11; 12; 15; 17; 18; 30) Piktogram som viser hvordan man lukker og regulerer spennene; 31) Piktogram som viser et feil festepunkt (stropp for feste av materialer); 32) Området for brukernavn. 33) Pictogram dat de correcte koppelunten aangeeft. 34) Angivelse av bånd beregnet kun for å sette inn en Hook Rest-støtte. 35) Tekst som indikerer løkkene beregnet for tilkobling av et arbeidsposisjonssete.

4.2 - Sporbarhet (Fig. 2). Indikasjoner: T2; T3; T8; T9.

5) KONTROLLER.

I tillegg til kontrollene som er angitt nedenfor, må du følge indikasjonene gitt i de generelle instruksjonene (punkt 3). Under hver bruk: det er viktig å kontrollere spenner og/eller reguleringsanordninger regelmessig.

6) REGULERING.

Velg en sele med passende størrelse ved hjelp av den tilhørende tabellen (Fig. 1), som inneholder følgende verdier: A) Brukerens størrelse; B) Omkretsen på beltet; C) Omkretsen på lårstroppene.

6.1 - Bruk. 1) Løsne og strekk ut belteløkkene, og (kun for Gryphon-modellen) brystsele med de tilsvarende hurtigløsningspenner. Utvid beltet og skulderstroppene ved hjelp av de tilhørende reguleringspenner (Fig. 5.1-6.1). 2) Putt inn i selen som vist (Fig. 5.2-6.2) og løft skulderstroppene til de hviler på skuldrene (Fig. 5.3-6.3). Kun for Gryphon-modellen, fest hurtigløsningspenner på venstre skulderrem (fig. 6.4).

6.2 - Lukking og regulering. 1) Reguler beltet ved hjelp av reguleringspenner (Fig. 5.4-6.5) slik at det sitter perfekt på kroppen, uten å være for stramt. Putt inn eventuell overskytende del av stroppen i de tilhørende festene. 2) Lukk lårselene (Fig. 5.5-6.6) og reguler dem ved hjelp av de hurtigutløsende spennene (Fig. 5.6-6.7) slik at du får plass til å putte inn en hånd mellom lårselen og beinet til brukeren. Putt inn eventuell overskytende del av stroppen i de tilhørende festene. 3) Bruk reguleringspenner til å regulere avstanden mellom brystsele/belte slik at festepunktet kommer i riktig høyde (Fig. 5.7-6.8). 4) Kun for Gryphon-modellen, juster det bakre båndet på belteløkkene ved hjelp av de spesielle spennene (fig. 6.9), slik at de ikke blir for slappe. Denne justeringen er spesielt viktig når du bruker EN 361 festepunkt bak. 5) Reguler til sist brystsele ved hjelp av reguleringspenner (Fig. 5.8-6.10). Putt inn eventuell overskytende del av stroppen i de tilhørende festene. **Advarsel!** Før første gangs bruk, utfør en test på en trygg plass, for å sjekke at du har riktig størrelse, at den er regulert riktig, og har et komfortnivå som er akseptabelt for det tiltenkte bruk.

6.3 - Ventrale tau klemmer. Selen er utstyrt med to feste stropper som er utformet for å feste en bryst stigning. For å kunne installere ventral tau klemme må det brukes en trekantet hurtigkobling (EN 362), og dersom den er til stede, en posisjons støtte for FIXBAR, i samsvar med instruksjonene i figur (fig. 7-8). Posisjons støtten Fixbar brukes til å holde på den trekantede hurtigkoblingen, og tegningene viser riktig måte å montere den på (fig. 8.1 & 8.3). **Advarsel!** Fixbar er ikke en PPE og er ikke utformet for å støtte brukerens vekt. **Advarsel!** En feil kan få ekstremt alvorlige følger, og enhver annen måte å montere og bruke er forbudt.

6.4 - Arbeidsposisjoneringssete. Selen leveres med to løkker til festing av et arbeidsposisjoneringssete (Fig. 17.1-17.2). Denne løsningen øker komforten under bruk og gjør at det ventrale festepunktet er ledig til andre manøvrer. Alternativt er det uansett mulig å feste arbeidsposisjoneringssetet til det ventrale festepunktet (Fig. 17.3).

7) BRUKSANVISNING.

Allt arbeid i høyden forutsetter bruk av personlig verneutstyr (PVU) som sikrer mot fall. Før tilgang til arbeidsstasjon må alle risikofaktorene vurderes (miljømessige, samtidige, følgeskader).

7.1 - EN 361:2002. Enheten oppfyller EN 361 og testene ble utført og bestått med en dummy på 140 kg. **Viktig!** Dersom brukeren veier mer enn 100 kg (utstyr inkludert), må du alltid kontrollere hvorvidt energiabsorbentene er kompatible med en slik vekt. Festelementene på brystbenet og ryggen er merket med bokstaven A, og er ment for tilkobling til et fallstoppstyre som omfattes av EN 363 (f.eks. falldemper, fallsikring styrt på tau o.l.). En fallsikringsselle for kroppen er en del av et fallsikringssystem og kan brukes i kombinasjon med festeanordninger EN 795, absorbatorene EN 355, karabinene EN 362 etc. **Viktig!** Bruk bare EN 362-karabiner for å koble til et pålitelig ankerpunkt eller til et undersystem. **Advarsel!** Kontroller verdien til luftstrømmen til den anvendte fallsikringsanordningen i de tilhørende bruksanvisningene. **Advarsel!** Det må kun benyttes festepunkter som er i overensstemmelse med standarden EN 795 (minimumsresistens 12 kN eller 18 kN for festeanordninger som ikke er av metall), og som ikke har skarpe kanter. **Viktig!** Brukeren må alltid befinne seg under ankerpunktet.

7.2 - EN 358:2018. Beltet er godkjent til bruk for en person, inkludert verktøy og utstyr, på 140 kg. Sidefestelementene er beregnet for brukerens posisjonering på arbeidsstasjonen, og må brukes til å koble til en arbeidsposisjoneringslinje. Det ventrale festelementet, sertifisert i henhold til EN 358 eller EN 358 / EN 813, kan også brukes til å koble til en arbeidsposisjonerings- eller fastspenningsenor. Forsikre deg om at du har noe å støtte føttene på for å kunne jobbe komfortabelt. Juster posisjoneringsnoren slik at den spennes og forankringspunktet er i en høyde som er lik eller høyere enn beltet. **Advarsel!** Festelementene EN 358 er ikke egnet for å stanse fall. Posisjoneringsbeltet burde ikke brukes hvor det foreligger fare for at brukeren forblir hengende i beltet eller utsatt for en ufrivillig spenning gjennom selve beltet. **Advarsel!** Ved hjelp av et arbeidsposisjoneringsystem, støttes brukeren vanligvis av utstyret. Derfor er det viktig å vurdere å benytte et baccup-system, for eksempel et fallbeskyttelsessystem. **Advarsel!** De to festelementene på siden må alltid brukes sammen, koblet med en posisjonsstropp. **Advarsel!** Det bakre festepunktet, identifisert ved bokstaven R, er beregnet for hengende bruk og tjener derfor kun til å hindre at brukeren når et punkt hvor det er mulig å falle.

7.3 - EN 813:2008. Maksimal nominell belastning: 140 kg. Det ventrale festelementet er ment for bruk i arbeidsposisjonerings- og fastholdelsesanlegg og tautilgangssystemer. Det kan brukes til å koble til en posisjoneringsenor, en sikkerhetsenor, en nedstigning osv. **Advarsel!** Festelementet EN 813 er ikke egnet for å stanse et fall. **Viktig!** Brukeren må alltid befinne seg under ankerpunktet.

7.4 - Ytterligere advarsler. 1) Åpningene for feste av materialer er kun laget til å henge fast materialer. Må ikke brukes til andre formål (sikre seg, fire seg ned, etc.). **Viktig!** De horisontale båndet som ligger på skuldrene er utelukkende designet for å sette inn en Hook Rest-støtte (ref. Nr. 6V522), og skal ikke brukes til andre formål (fig. 13.1). Krokhvilestøtten er - når den ikke er i bruk - utelukkende beregnet på posisjonering av en fallstoppersnor (fig. 14.1-16). Den er laget for å frigjøre karabinen hvis den utsettes for en belastning som overstiger noen få kg, slik at den ikke forstyrrer åpningen av energiabsorbenten i tilfelle fall (fig. 16.3). 2) Å henge i selen kan forårsake alvorlige fysiske skader eller død. **Viktig!** Ta alle nødvendige forholdsregler for å minimere sannsynligheten for at man blir hengende i utstyret, og hvis dette skjer, at det varer så kort tid som mulig.

8) SYMBOLER.

Se forklaringen i de generelle instruksjonene (punkt 16): F1.

Brugervejledningen til denne anordning består af en generel vejledning og en specifik, og begge skal gennemlæses nøje før brugen. **Bemærk!** Dette ark udgør kun den specifikke vejledning.

SPECIFIK VEJLEDNING EN 361 / 358 / 813.

Denne note indeholder de nødvendige informationer for en korrekt anvendelse af det/de følgende produkt/er: Axess QR / Gryphon.

1) ANVENDELSESOMRÅDE.

Dette produkt er personligt sikkerhedsudstyr (PSU). Det er i overensstemmelse med forordning (EU) 2016/425. EN 361:2002 - Fuld Kropsseler mod fald fra en højde. EN 358:2018 - Bælter til arbejde positionering og tilbageholdenhed. EN 813:2008 - Sidde seler. **Opmærksomhed!** Dette produkt er beregnet til at blive integreret i faldsikringsystemer, for eksempel konnektorer og reb. **Bemærk!** Ved dette produkt skal indikationerne i standarden EN 365 (generel vejledning/afsnit 2.5) overholdes. **Bemærk!** Ved dette produkt er en dybdegående periodisk kontrol obligatorisk (generel vejledning/afsnit 8).

1.1 - Anvendelsesområder.

Enheden er designet til følgende formål: Forebyggelse af fald fra højder (EN 358 / EN 813); beskyttelse mod fald fra højder (EN 361).

2) NOTIFICEREDE ORGANER.

Se tegnforklaringen i den generelle vejledning (afsnit 9/tabel D): M2; M6; N1.

3) KLASSIFIKATION (Fig. 3).

A) Etiket med mærkning. B) Justeringsspænde (mod. Akser QR) eller hurtig frigivelse spænde (mod. Gryphon) af brystsele. C) Element for brystbenet fastgørelse en 361. D) Fastgørelse stropper til brystet ascender. E) Strop til justering af skulderstropper. F) Element til side fastgørelse EN 358. G) Ventral vedhæftet fil element EN 813 (mod. Akser QR) eller EN 358 / EN 813 (mod. Gryphon). H) Talje bælte justering spænder. I) Bogstavet R, der angiver fastgørelses elementet EN 358, er kun beregnet til brug i arbejds fastholdelsesanordningen. L) Ben løkke Quick-Release spænde med indikator for korrekt indsættelse og med et system, der undgår utilsigtet glidende-through af remmen. M) Element for dorsale fastgørelse EN 361. N) Justering spænde bageste bryst sele. O) Talje bælte gear sløjfer. P) Støtte gjord for Krog Hvile. Q) Løkker til værktøjsholder pose. R) Løkker, der anvendes til tilslutning af et arbejds sæde. S) Bryst-sele dorsale dæksel. T) Ben løkke justering spænder.

3.1 - Hovedmaterialer. Se tegnforklaringen i den generelle vejledning (afsnit 2.4): 1 / 3 (fastgørelsespunkter og spænder); 7 / 10 / 12 (webbings og sømme).

4) MÆRKNING.

Numre/talet uden billedtekst: Se tegnforklaringen i den generelle vejledning (afsnit 5).

4.1 - Generelt (Fig. 2). Angivelser: 1; 2; 4; 6; 7; 8; 11; 12; 15; 17; 18; 30) Pictogram viser, hvordan du lukker og fastgør justerings spænder; 31) pictogram, der viser forkert fastgørelsespunkt (udstyr-bærende løkke). 32) Område, som skal udfyldes med henblik på identifikation af anordningen; 33) diagram, der viser korrekt brug af fastgørelsespunkter. 34) Visning af gjord, som kun er beregnet til indsættelse af Krog Støtten. 35) Billedtekst, der angiver de løkker, der er beregnet til tilslutning af et arbejds sæde.

4.2 - Sporbarhed (Fig. 2). Angivelser: T2; T3; T8; T9.

5) KONTROLLER.

Ud over kontrollerne, som angives i det følgende, skal man overholde det angivne i den generelle vejledning (afsnit 3). Under hver brug: det er vigtigt at kontrollere spænder og/eller justeringsanordninger regelmæssigt.

6) INDSTILLING.

Vælg en sele af en passende størrelse, ved at konsultere diagrammet (Fig. 1), der indeholder følgende data: A) Højden af brugeren; B) Omkreds af bæltet; C) Omkreds af bensløjfer.

6.1 - Sætte selen på. 1) Frigør og udvid ben løkke og (kun for Gryphon-modellen) brystselen ved hjælp af de tilsvarende hurtig frigivelse spænder. Forlæng taljebæltet og skulderstropperne ved hjælp af deres egne justerings spænder (Fig. 5.1-6.1). 2) Flyt ind i selen som vist (Fig. 5.2-6.2) og løft skulderstropperne op, indtil de hviler på skuldrene (Fig. 5.3-6.3). Kun for Gryphon-modellen skal du fastgøre hurtig frigivelse spændet på venstre skulderrem (fig. 6.4).

6.2 - Fastgørelse og justering. 1) Justér taljebæltet ved hjælp af justerings spændet (Fig. 5.4-6.5), så det passer perfekt til kroppen uden at være for stramt. Overkydende strop passere gennem de relevante holdere. 2) Fastgør bensløjferne (Fig. 5.5-6.6) og Juster dem ved hjælp af quick-release spænder (Fig. 5.6-6.7) til det punkt, at der er plads nok til at indsætte en hånd mellem benet loop og benet. Overskydende strop passere gennem de relevante holdere. 3) Ved hjælp af justerings spændet N, skal du justere afstanden mellem bryst selen og Taljebælte for at placere fastgørelsespunktet i den rigtige højde (Fig. 5.7-6.8). 4) Kun for Gryphon-modellen justeres benlukkernes bageste gjord ved hjælp af de dedikerede spænder (Fig. 6.9), så de ikke er for slap. Denne justering er især vigtig, når du bruger EN 361 baktillbehøret. 5) Justér til sidst bryst selen ved hjælp af justerings spændet (Fig. 5.8-6.10). Overskydende strop passere gennem de relevante holdere. **Opmærksomhed!** Før første brug skal der udføres en test for

montering og indstillingsmuligheder på et sikkert sted for at sikre, at selen har den korrekte størrelse, den muliggør passende justering og har et acceptabelt niveau af komfort til den tilsigtede brug.

6.3 - Ventral reb klemme. Selen er udstyret med to fastgørelsesstropper, der er designet til fastgørelse af en bryststigende. For at installere ventraltovsklemmen skal der anvendes en trekantet hurtigforbindelse (EN 362) og, hvis den findes, en positioneringsstøtte FIXBAR efter instruktionerne i figur (fig. 7-8). Hvis der findes en fastgørelseslinje til placering, bruges den til at holde den trekantede hurtigforbindelse på plads, og tegningerne viser den korrekte måde at montere den på (Fig. 8.1-8.3). **Opmærksomhed!** Fixbar er ikke et PV og er ikke designet til at understøtte brugerens vægt. **Opmærksomhed!** En fejl kan have ekstremt alvorlige konsekvenser, enhver anden måde at montere og bruge er forbudt.

6.4 - Arbejdspositioneringssæde. Selen er forsynet med to løkker til fastgørelse af et arbejdspositioneringssæde (fig. 17.1-17.2). Denne løsning øger komforten under brug og efterlader det ventrale fastgørelsespunkt frit til andre manøvrer. Alternativt er det alligevel muligt at fastgøre arbejdspositioneringssædet til det ventrale fastgørelsespunkt (fig. 17.3).

7) BRUGERVEJLEDNING.

Ethvert arbejde i højden kræver brug af personlige værnemidler (PVM) der sikrer ved risikoen for fald. Inden adgang til arbejdsstillingen skal man tage højde for alle risikofaktorer (miljømæssige, medfølgende, og følgeskader).

7.1 - EN 361:2002. Anordningen er i overensstemmelse med EN 361-standard, og testene blev udført og bestået med en dummy på 140 kg. **Opmærksomhed!** I tilfælde af brug af brugere, der vejer mere end 100 kg (udstyr inkluderet), skal du altid kontrollere, om de anvendte energiabsorberende midler er kompatible med hensyn til angivet belastning. De eksterne og dorsale fastgørelses elementer er markeret med bogstavet A og er beregnet til tilslutning til et faldsikrings udstyr, der er omfattet af EN 363 (for eksempel: energi Absorber, guidet type fald afleder osv.). En fuld kropssæle mod fald fra en højde er en bestanddel af et fald anlags system, og det skal anvendes i kombination med forankringer EN 795, støddæmpere EN 355, stik EN 362 osv. **Opmærksomhed!** Hvis du vil oprette forbindelse til et pålideligt ankerpunkt eller til et forbindelses delsystem, skal du kun bruge EN 362-stik. **Opmærksomhed!** Kontroller værdien af den afstand, der er tilbage af fald anlags anordningen i brugsanvisningen. **Opmærksomhed!** Man må kun anvende forankringspunkter i overensstemmelse med standarden EN795 (minimum modstand på 12 kN eller 18 kN for ikke-metalliske forankringer), som ikke har skarpe hjørner. **Opmærksomhed!** Brugeren skal altid være placeret under ankerpunktet.

7.2 - EN 358:2018. Bæltet er godkendt til brug af en bruger på 140 kg, værktøj og udstyr inkluderet. De laterale fastgørelses elementer er beregnet til brugerens placering på arbejdsstationen og skal bruges til at forbinde en arbejds positionerings snor. Det ventrale fastgørelses selement, der er certificeret i henhold til EN 358 eller EN 358 / EN 813, kan også bruges til at tilslutte en arbejds positioneringsring eller fastholdelses line. Sørg for at det er muligt at hvile fødderne til at arbejde på en behagelig måde. Juster positionering lanyard på en sådan måde, at det er i spænding; at ankerpunktet er i en højde lig med eller større end højden af taljen bælte. **Opmærksomhed!** Fastgørelseselementer EN 358 er ikke egnet til at arrestere et fald. En arbejds positionerings bælte bør ikke anvendes, hvor den forudsigelige risiko for brugeren bliver suspenderet fra bæltet eller udsættes for en ufrivillig spænding gennem bæltet selv eksisterer. **Opmærksomhed!** Ved hjælp af et arbejds positioneringssystem understøttes brugeren normalt af udstyret. Som en konsekvens, er det vigtigt at overveje at bruge en backup-system, såsom et faldsikringsystem. **Opmærksomhed!** De to laterale fastgørelseselementer skal altid anvendes sammen, ved at forbinde dem med en positionering lanyard. **Opmærksomhed!** Det bageste fastgørelsespunkt, som er identificeret ved bogstavet R, er beregnet til brug i et fastholdelsessystem og kan derfor kun anvendes til at forhindre brugeren i at komme ind i et område, hvor der er mulighed for et fald.

7.3 - EN 813:2008. Maksimal nominal belastning: 140 kg. Ventralt fastgørelse selement er beregnet til brug i arbejds positioneringsringe og fastholdelses systemer og rebadgangssystemer. Det kan bruges til at forbinde en positionerings ring lan yard, en tilbageholdenhed lan yard, en nedstigning, osv. **Opmærksomhed!** Tilslutnings elementet EN 813 er ikke egnet til at arrestere et fald. **Opmærksomhed!** Brugeren skal altid være placeret under ankerpunktet.

7.4 - Yderligere advarsler. 1) Gear sløjfer må kun bruges til at hænge materialer. Må ikke anvendes til andre formål (fastgørelse, abseiling osv.). **Opmærksomhed!** Den vandrette gjord placeret på skuldrene er udelukkende konstrueret til at indsætte krog støtten (Ref. nr. 6V522) og bør ikke anvendes til andre formål (Fig. 13.1). Hook Rest-undersættelse er udelukkende designet til placering af en faldsikringsline, når den ikke er i brug (Fig. 14.1-16). Den er konstrueret til at frigøre konnektoren, hvis den udsættes for en belastning på over et par kilogram, således at den ikke forstyrrer åbningen af energi absorber i tilfælde af fald (Fig. 16.3). 2) Inaktiv suspension i selen kan forårsage alvorlige fysiologiske skader og i ekstreme tilfælde, dødsfald. **Opmærksomhed!** Tag alle nødvendige forholdsregler for at minimere sandsynligheden for en inaktiv suspension og dens varighed.

8) SYMBOLER.

Se tegnforklaringen i den generelle vejledning (afsnit 16): F1.

De gebruiksaanwijzing van dit apparaat bestaat uit een algemene en een specifieke instructie en beide moeten vóór gebruik zorgvuldig worden gelezen. **Let op!** Dit blad bevat slechts de specifieke instructie.

SPECIFIEKE INSTRUCTIES EN 361 / 358 / 813.

Deze nota bevat de informatie die nodig is voor het correcte gebruik van het (de) volgende product(en): Axess QR / Gryphon.

1) TOEPASSINGSGEBIED.

Dit product is een persoonlijk beschermingsmiddel (PBM). Dit voldoet aan Verordening (EU) 2016/425. EN 361:2002 - Valgordels. EN 358:2018 - Gordels voor werkpositionering en -behoud. EN 813:2008 - Zitgordels. **Let op!** Dit product is bedoeld om geïntegreerd te worden in systemen voor de bescherming tegen vallen, bijvoorbeeld verbindingstukken en kabels. **Let op!** Voor dit product moeten de instructies van EN 365 (algemene instructies/paragraaf 2.5) in acht worden genomen. **Let op!** Voor dit product is een grondige periodieke inspectie verplicht (algemene instructies/paragraaf 8).

1.1 - Beoogd gebruik.

Het apparaat is ontworpen voor de volgende doeleinden: bescherming tegen een val vanaf hoogtes (EN 358 / EN 813); bescherming tegen een val vanaf hoogtes (EN 361).

2) AANGEMELDE INSTANTIES.

Zie de legenda in de algemene instructies (paragraaf 9/tabel D): M2; M6; N1.

3) BENAMING (Afb. 3).

A) Etiket met markering. B) Verstelgesp (mod. Axess QR) of snelspanner (mod. Gryphon) of borstharnas. C) Sternaal verbindingselement EN 361. D) Bevestigingsbanden voor borststijgklem. E) Hoofdletter A, ter indicatie van de verbindingselementen EN 361. F) Lateraal verbindingselement EN 358. G) Buikverbindingselement EN 813 (mod. Axess QR) of EN 358 / EN 813 (mod. Gryphon). H) Verstelgespen taille gordel. I) Hoofdletter R duidt het verbindingselement EN 358 aan dat enkel bestemd is voor gebruik in ophouding. J) Snelgesp beenlussen met indicator voor correcte invoer en systeem waarmee het onbedoeld wegglijden van de band wordt voorkomen. M) Dorsaal verbindingselement EN 361. N) Afstelgesp borstriem aan de achterzijde. O) Lus riem materiaaldrager. P) Weefselband ter ondersteuning van haaksteun. Q) Lus voor werktuigdrager. R) De verbinding met een werkzijkte gebeurt aan de hand van lussen. S) Dorsale achterkant voering. T) Verstelgespen beenlussen.

3.1 - Belangrijkste materialen. Zie de legenda in de algemene instructies (paragraaf 2.4): 1 / 3 (verbindingselementen en gespen); 7 / 10 / 12 (riemen en naden).

4) MARKERING.

Nummers/letters zonder bijschrift: zie de legenda in de algemene instructies (hoofdstuk 5).

4.1 - Algemeen (Afb. 2). Indicaties: 1; 2; 4; 6; 7; 8; 11; 12; 15; 17; 18; 30) Pictogram dat toont hoe de afstelgespen dienen te worden gesloten en vastgezet; 31) Pictogram ter illustratie van een onjuist koppelingspunt (oog materiaaldrager); 32) Prostor za vnos oznake pripomočka. 33) Pictogram dat de correcte koppelpunten aangeeft. 34) Indicatie van weefselband alleen te gebruiken voor de plaatsing van een haakondersteuning. 35) Opschrift met aanduiding van de lussen gebruikt voor de verbinding van een werkpositiezetel.

4.2 - Traceerbaarheid (Afb. 2). Indicaties: T2; T3; T8; T9.

5) CONTROLES.

Neem naast de volgende controles ook de algemene instructies (paragraaf 3) in acht. Tijdens elk gebruik: het is belangrijk regelmatig de gespen en/of instelsystemen te controleren.

6) AFSTELLEN.

Selecteer de juiste maat van harnasgordel door de hiervoor bedoelde tabel (Fig. 1) te raadplegen, waarin de volgende waarden zijn opgenomen: A) Lichaamslengte van de gebruiker; B) Omtrek van de gordel; C) Omtrek van de beenlussen.

6.1 - Aantrekken. 1) Maak de beenlussen los en verleng ze (alleen voor het Gryphon-model) en het borstharnas met behulp van de overeenkomstige snelspanners. Vergroot de riem en de schouderbanden met behulp van de overeenkomstige afstelgespen (Fig. 5.1-6.1). 2) Stap in het harnas zoals afgebeeld (Fig. 5.2-6.2) en hef de schouderbanden op totdat deze op de schouders vallen (Fig. 5.3-6.3). Voor het Gryphon-model, bevestig de snelspanner op de linkerschouderband (Fig. 6.4).

6.2 - Sluiten en afstellen. 1) Stel de riem af met behulp van de afstelgespen (Fig. 5.4-6.5) zodanig dat deze goed aansluit op het lichaam, zonder dat deze te strak zit. Voer het eventueel resterende gedeelte van de band in de hiervoor bedoelde geleiders. 2) Sluit de beenlussen (Fig. 5.5-6.6) en stel deze af met behulp van de snelgespen (Fig. 5.6-6.7), zodanig dat er nog een hand tussen de beenlussen en de benen van de gebruiker past. Voer het eventueel resterende gedeelte van de band in de hiervoor bedoelde geleiders. 3) Stel de afstelgesp N af om de afstand tussen de borstgordel/riem te regelen, waardoor het verbindingspunt op correcte hoogte wordt geplaatst (Fig. 5.7-6.8). 4) Voor het Gryphon-model verstelt u het achterweefselband van de beenlussen met behulp van de speciale

gespen (Fig. 6.9), zodat ze niet te los zitten. Deze afstelling is vooral belangrijk bij gebruik van het EN 361-achterste bevestigingspunt. 5) Stel ten slotte de borstgordel af met behulp van de afstelgespen (Fig. 5.8-6.10). Voer het eventueel resterende gedeelte van de band in de hiervoor bedoelde geleiders. **Let op!** Voor het eerste gebruik dient de harnasgordel op een veilige plek aangetrokken en afgesteld te worden, om er zeker van te zijn dat de harnasgordel de juiste maat heeft, voldoende is afgesteld en een aanvaardbaar comfortniveau heeft voor het beoogde gebruik.

6.3 - Ventrale touwklem Het harnas is voorzien van twee banden ontworpen voor de bevestiging van een borststijgklem. Voor het plaatsen van de touwklem op de buik kan een driehoekige snelkoppeling (EN 362) worden gebruikt, en indien aanwezig, een FIXBAR-ondersteuning. Volg de instructies in de afbeelding (Fig. 7-8). De Fixbar-ondersteuning, indien aanwezig, wordt gebruikt om de driehoekige snelkoppeling op zijn plaats te houden. De tekeningen tonen de correcte manier van plaatsing (Fig. 8.1÷8.3). **Let op!** De Fixbar is niet een PBM en is niet ontworpen om het gewicht van de gebruiker te ondersteunen. **Let op!** Een fout kan ernstige gevolgen hebben, elke andere vorm van montage en gebruik is verboden.

6.4 - Zitharnas voor werkpositie. Het harnas is voorzien van twee loops voor de bevestiging van een zitharnas voor werkpositie (Fig. 17.1-17.2). Deze oplossing verbetert het comfort tijdens gebruik en laat het bevestigingspunt aan de buijkzijde vrij voor andere manoeuvres. Als alternatief is het ook mogelijk om het zitharnas voor werkpositie aan het bevestigingspunt aan de buijkzijde te bevestigen. (Fig. 17.3).

7) GEBRUIKSAANWIJZING.

Voor alle werkzaamheden dient gebruik te worden gemaakt van persoonlijke beschermingsmiddelen (PBM) tegen risico van vallen. Alvorens de werkplek te betreden dienen alle risicofactoren (gelijktijdig, voortvloeiend of m.b.t. omgeving) in overweging te worden genomen.

7.1 - EN 361:2002. Het instrument is conform EN 361 en de geslaagde testen werden uitgevoerd met een pop van 140 kg. **Opgelet!** In geval van gebruikers die meer dan 100 kg wegen (apparatuur inbegrepen), dient u altijd te controleren dat de energie-opnemers compatibel zijn ten aanzien van de aangegeven belasting. De sternale en dorsale bevestigingselementen zijn gemarkeerd met de letter A en zijn bedoeld voor de aansluiting op een valbeveiligingsuitrusting die onder EN 363 valt (bijv. energieabsorbers, valbeveiliging op touw). Een valgordel voor het lichaam is een onderdeel van een valstopsysteem en kan worden toegepast in combinatie met EN 795 verankeringen, EN 355 absorbers, EN 362 karabijnhaken, enz. **Opgelet!** Gebruik alleen EN 362 connectoren voor de bevestiging met een betrouwbaar ankerpunt of met een verbindingssubstelsysteem.

Let op! Controleer de waarde van de hefhoogte van de gebruikte valuitrusting in overeenkomst met de instructies voor het gebruik. **Let op!** Er dient uitsluitend gebruik te worden gemaakt van verankeringspunten conform de norm EN 795 (minimale weerstand van 12 kN of 18 kN voor niet-metalen verankeringen), die geen scherpe randen bevatten. **Opgelet!** De gebruiker moet zich altijd onder het ankerpunt bevinden.

7.2 - EN 358:2018. De gordel is goedgekeurd voor gebruik door een persoon met gewicht tot 140 kg, met inbegrip van instrumenten en werktuigen. De zijdelingse bevestigingselementen zijn bedoeld voor de positionering van de gebruiker op de werkplek en moeten worden gebruikt om een werklijn aan te sluiten. Het ventrale bevestigingselement, gecertificeerd volgens EN 358 of EN 358 / EN 813, kan ook worden gebruikt om een werk- of fixeerijs aan te sluiten. Zorg ervoor dat het mogelijk is om op je voeten te staan en comfortabel te werken. De hulplijn zo regelen dat het gespannen blijft en dat het ankerpunt zich bevindt op een hoogte die gelijk of groter is dan deze van de gordel. **Let op!** De EN 358 verbindingselementen zijn niet geschikt voor het stoppen van een val. Een ophoudingsgordel zou niet gebruikt moeten worden waar een risico bestaat dat de gebruiker ophangen blijft aan de gordel of blootgesteld wordt aan onbedoelde spanning via de gordel zelf. **Let op!** Door op de werkplaats gebruik te maken van een positioneringssysteem, wordt de gebruiker normaal gezien ondersteund door de uitrusting. Het is daarom essentieel een backup-systeem te overwegen, bijvoorbeeld een anti-valsysteem. **Let op!** De twee laterale verbindingselementen worden altijd samen gebruikt, door deze te verbinden met behulp van een positioneringslijn. **Let op!** Het ankerpunt achteraan, aangegeven door de letter R, is bedoeld voor het gebruik in ophouding en dient dus enkel om te voorkomen dat de gebruiker op een plaats komt vanwaar risico op vallen bestaat.

7.3 - EN 813:2008. Maximale werkbelasting: 140 kg. Het ventrale bevestigingselement is bedoeld voor gebruik in werklijn- en vergrendelsystemen en touwtouwgangsystemen. Het kan worden gebruikt voor het aansluiten van een werklijn, een fixeerijs, een afdaallijs enz. **Let op!** Het EN 813 verbindingselement is niet geschikt voor het stoppen van een val. **Opgelet!** De gebruiker moet zich altijd onder het ankerpunt bevinden.

7.4 - Extra waarschuwingen. 1) De lussen voor materiaaldragers zijn uitsluitend bedoeld voor het ophangen van materialen. Niet te gebruiken voor andere doeleinden (zekeren, abseilen, enz.). **Opgelet!** Het horizontale weefselband op de schouder is exclusief ontworpen voor de ondersteuning van de haaksteun (Ref. Nr. 6V522) en mag niet voor andere doeleinden worden gebruikt (Fig. 13.1). De

haaksteun is uitsluitend ontworpen voor het plaatsen van een valbeveiligingslijn terwijl deze niet in gebruik is (Fig. 14.1-16). Het is ontworpen om de connector vrij te geven als deze aan een belasting van een paar kilogram wordt onderworpen, zodat deze niet interfereert met het openen van een energie-opnemer bij een val (Fig. 16.3). 2) Het onbeweeglijk hangen in een gordel kan leiden tot ernstige fysiologische letsels of de dood. **Opgelet!** Neem alle noodzakelijke voorzorgsmaatregelen om de kans van onbeweeglijk hangen en de duur hiervan tot een minimum te beperken.

8) SYMBOLEN.

Zie de legenda in de algemene instructies (paragraaf 16): F1.

Navodila za uporabo te naprave so sestavljena iz splošnih in posebnih navodil; oba dela morate pred uporabo skrbno prebrati. **Pozor!** Ta list vsebuje samo posebna navodila.

POSEBNA NAVODILA EN 361 / 358 / 813.

To obvestilo vsebuje podatke, potrebne za pravilno uporabo naslednjega/ih izdelka/ov: *Axess QR / Gryphon.*

1) PREDVIDENA UPORABA.

Ta izdelek je osebna varovalna oprema (OVO). Skladen z Uredbo (EU) 2016/425. EN 361: 2002 - Pasovi za celotno telo za zaščito proti padcem z višine. EN 358: 2018 - Pasovi za delovno pozicioniranje in sistem zadrževanja. EN 813: 2008 - Varnostni pas za sedeč položaj. **Pozor!** Ta izdelek je namenjen vgradnji v sisteme zaščite pred padcem, na primer priključne elemente in vrvi. Pozor! Za ta izdelek je treba upoštevati navodila, predpisana s standardom EN 365 (splošna navodila / odstavek 2.5). Pozor! Ta izdelek je treba obvezno občasno in podrobno pregledati (splošna navodila / odstavek 8).

1.1 - Namembnost uporabe.

Naprava je zasnovana za naslednje namene: preprečevanje padcev z višine (EN 358 / EN 813); zaščita pred padci z višine (EN 361).

2) PRIGLAŠENI ORGANI.

Oglejte si legendo v splošnih navodilih (odstavek 9 / tabela D): M2; M6; N1.

3) NOMENKLATURA (Fig. 3).

A) Nalepka z oznako. B) Nastavljiva zaponka (mod. Axess QR) ali zaponke za hitro odpiranje (mod. Gryphon) za prsni del plezalnega pasu. C) Element za pritrditev na prsa po EN 361. D) Pritrdilni trakovi za prižemo na prsnem predelu. E) Velika črka A, ki označuje pritrdilne točke po EN 361. F) Element za stransko pritrditev EN 358. G) Element za pritrditev na trebuh EN 813 (mod. Axess QR) ali EN 358/EN 813 (mod. Gryphon). H) Nastavljive zaponke za pas. I) Velika črka R označuje, da je pritrdilni element po EN 358 namenjen samo kot zadrževalni sistem med delom. J) Sponka za hitro odpenjanje zanke za noge z indikatorjem za pravilno vstavljanje in s sistemom, ki preprečuje nenamerno drsenje po traku. M) Element za pritrditev na hrbtu po EN 361. M) Nastavljiva zaponka za pas na predelu prsnega koša zadaj. O) Plezalne zanke na pasu. P) Podporni najlonski trak za Hook Rest. Q) Zanke za torbico z orodjem. R) Zanke, ki se jih uporablja za povezavo delovnega sedeža. S) Hrbtni pokrov pasu za predel prsi. T) Nastavljiva zaponka za zanko za noge.

3.1 - Osnovni materiali. Oglejte si legendo v splošnih navodilih (odstavek 2.4): 1 / 3 (pritrdilne točke in zaponke); 7 / 10 / 12 (statični najlonski trakovi in prišitje).

4) OZNAKE.

Številke/črke brez besedila: oglejte si legendo v splošnih navodilih (odstavek 5). **4.1 - Splošno** (Sl. 2). Oznake: 1; 2; 4; 6; 7; 8; 11; 12; 15; 17; 18; 30) Piktogram, ki prikazuje, kako se zaprejo in fiksirajo zaponke za prilagajanje; 31) Piktogram, ki prikazuje napačno pritrdilno točko (zanka za nošenje opreme). 32) Območje, ki ga je treba izpolniti za identifikacijo naprave; 33) Diagram, ki prikazuje pravilno uporabo pritrdilnih točk. 34) Navedba najlonskih trakov, namenjenih samo vstavljanju podpore za Hook Rest. 35) Napis, ki označuje zanke, namenjene povezavi sedeža v delovni poziciji.

4.2 - Sledljivost (Sl. 2). Oznake: T2; T3; T8; T9.

5) PREGLEDI.

Poleg pregledov, označenih v nadaljevanju, upoštevajte navedbe v splošnih navodilih (odstavek 3). Med vsako uporabo: je pomembno, da redno preverjate zaponke in/ali nastavitvene naprave.

6) NASTAVITEV.

S pomočjo grafikona (slika 1), izberite pas ustrezne velikosti, ki vsebuje naslednje podatke: A) Višina uporabnika; B) Obseg pasu; C) Obseg nožnih zank.

6.1 - Nameščanje varnostnega pasu. 1) Razrahljajte in podaljšajte zanke za noge (samo za model Gryphon) in prsni del plezalnega pasu, tako da uporabite ustrezne zaponke za hitro odpiranje. Podaljšajte pas okoli pasu in ramenske trakove z lastnimi nastavljivimi zaponkami (slika 5.1-6.1). 2) Premaknite se v pas, kot je prikazano (slika 5.2-6.2) in dvignite ramenske trakove navzgor tako dolgo, da so udobno nameščeni na ramena (slika 5.3-6.3). Samo na modelu Gryphon, pritrdite zaponke za hitro odpiranje na pasu leve rame (sl. 6.4).

6.2 - Pritrditev in nastavitve. 1) S sponkami za prilagajanje nastavite pasu v pasu (slika 5.4-6.5), tako da se bo popolnoma prilagal telesu in ne bo preveč tesno nameščen. Vsak presežek pasu speljite skozi ustrezna držala. 2) Pritrdite zanke za noge (slika 5.5-6.6) in jih prilagodite s zaponkami za hitro odpenjanje (slika 5.6-6.7), tako da je med zanko in nogo uporabnika še dovolj prostora za roko. Vsak presežek pasu speljite skozi ustrezna držala. 3) S pomočjo nastavitvene zaponke N, nastavite razdaljo med pasom na predelu prsi in pasom okoli pasu, da namestite točko pritrditve na ustrezno višino (slika 5.7-6.8). 4) Samo na modelu Gryphon, prilagodite hrbtno prešitje zank za noge tako, da ustrezne zaponke ne bodo pretirano ohlapne (sl. 6.9). Ta prilagoditev je še posebej pomembna, če uporabite pritrdilno točko na hrbtu EN 361. 5) S pomočjo nastavitvenih sponk na koncu prilagodite še pas na predelu prsi (slika 5.8-6.10). Vsak presežek pasu speljite skozi ustrezna držala. **Pozor!** Pred uporabo na varnem mestu preizkusite,

kako vam oprema ustreza in njeno nastavitljivost. Na ta način se boste prepričali, da je pas pravilne velikosti, ga lahko ustrezno prilagodite in da za predvideno uporabo zagotavlja sprejemljivo raven udobja.

6.3 - Sponka za vrv na trebuhu. Pas ima dva pritrdilna pasova, ki sta namenjena prižemi na prsnem predelu. Za namestitev sponke za vrv na trebuhu, uporabite trikotno hitro povezavo (EN 362) in če je nameščena podpora za nameščanje FIXBAR, sledite navodilom na sliki (slika 7-8). Če je nameščena podpora za nameščanje Fixbar, se uporabljata, da trikotno hitro povezavo drži na mestu, na risbah pa je prikazan pravilen način namestitve (slika 8.1-8.3). **Pozor!** Fixbar ni osebna zaščitna oprema in ni zasnovan tako, da podpira težo uporabnika. Pozor! Napaka ima lahko zelo resne posledice, vsak drug način montaže in uporabe je prepovedan.

6.4 - Delovni pozicijski sedež. Varovalni pas je opremljen z dvema zankama za pritrditev delovnega pozicijskega sedeža (sl. 17.1-17.2). Ta rešitev izboljša udobje med uporabo in pritrdilna točka v trebušnem predelu ostane prosta za druge premike. Lahko pa delovni pozicijski sedež pritrdite tudi na pritrdilno točko v trebušnem predelu (sl. 17.3).

7) NAVODILA ZA UPORABO.

Pri vseh delih na višini je predvidena uporaba osebne varovalne opreme (OVO) za zaščito pred padci. Pred vstopom na delovno mesto morate upoštevati in oceniti vse dejavnike tveganja (okoljski, stranski, posledični).

7.1 - EN 361: 2002. Naprava je v skladu s standardom EN 361, uspešno so bili opravljeni preizkusi z lutko, teže 140 kg. **Pozor!** V primeru, da uporabniki tehtajo več kot 100 kg (vključno z opremo), vedno preverite združljivost elementov za absorpcijo energije, ki se uporabljajo glede na navedeno obremenitev. Hrbtni in prsni pritrdilni elementi so označeni s črko A in so namenjeni povezavi z opremo za zaustavitev padca, v skladu z EN 363 (na primer: absorber energije, sistem za zaustavljanje padca z vodili, itd.). Pas za celo telo za zaščito pred padcem z višine, je sestavni del sistemoma za zaustavitev padca in ga je treba uporabljati v kombinaciji s sidrišči po EN 795, blažilniki po EN 355 in priključnimi elementi po EN 362 itd. **Pozor!** Če se želite povezati na zanesljivo sidrno točko ali povezovalni podsistem, uporabite samo priključne elemente po EN 362. Pozor! V navodilih za uporabo preverite vrednost dovoljene razdalje v primeru padca na sistemu za zaustavljanje padca. Pozor! Uporabljajte izključno točke za sidranje, ki so v skladu s standardom EN 795 (minimalni odpor 12 kN ali 18 kN za nekovinska sidra), brez ostrih robov. Pozor! Uporabnik mora biti vedno pod sidrno točko.

7.2 - EN 358: 2018. Pas je odobren za uporabo osebama do 140 kg teže, vključno z orodjem in opremo. Stranska pritrdilna elementa sta namenjena pozicioniranju uporabnika na delovnem mestu in se morata uporabiti v kombinaciji s povezavo z delovnimi kratkimi vrvmi za pozicioniranje. Element za pritrditev na trebuh, v skladu z EN 358 ali EN 358 / EN 813, se lahko uporablja za povezavo delovnih ali zadrževalnih kratkih vrvi za pozicioniranje. Zagotovite, da bodo lahko noge med delom počivale in boste lahko udobno delali. Namestite nastavitveno kratko vrv tako, da bo napeta; da je sidrno točko po višini enako visoko ali višje od višine pasu. **Pozor!** Pritrdilni elementi po EN 358 niso primerani za zaustavitev padca. Delovni pas za pozicioniranje se ne sme uporabljati, kadar obstaja predvidljiva nevarnost, da se uporabnik začasno odveže s pasu ali je izpostavljen neprostovoljni napetosti preko samega pasu. Pozor! Z uporabo sistema za določanje položaja na delu, oprema običajno podpira uporabnika. Posledično je treba razmisliti o uporabi rezervnega sistema, kot je sistem za zaščito pred padcem. Pozor! Oba stranska pritrdilna elementa morate vedno uporabljati skupaj, tako da ju povežete s kratko vrvo za pozicioniranje. Pozor! Pritrdilna točka na hrbtu, označena s črko R, je namenjena uporabi na sistemu za zadrževanje, zato jo lahko uporabimo samo zato, da uporabniku preprečimo vstop na območje, iz katerega obstaja možnost padca.

7.3 - EN 813: 2008. Največja dovoljena obremenitev: 140 kg. Element za pritrditev na trebuh je namenjen uporabi za pozicioniranje na delovnem položaju in za zadrževalne sisteme ter sisteme dostopa do vrvi. Lahko se uporabi tudi za povezavo s kratko delovno ali zadrževalno kratko vrvo za pozicioniranje, za osmice itn. **Pozor!** Pritrdilni element po EN 813 ni primeren za zaustavitev padca. Pozor! Uporabnik mora biti vedno pod sidrno točko.

7.4 - Dodatna opozorila. 1) Plezalne zanke se uporabljajo samo za obešanje materialov. Ne uporabljajte za druge namene (pritrdjevanje, spuščanje po vrvi navzdol itd.). **Pozor!** Vodoravni statični najlonski trakovi na ramenih, so zasnovani izključno za vstavitve podpore za Hook Rest (ref. št. 6V522) in se ne sme uporabljati v druge namene (slika 13.1). Držalo za shranjevanje kavlja je zasnovano izključno za pozicioniranje blažilnika padca, ko se ta ne uporablja (slika 14.1-16). Zasnovana je tako, da sprosti priključni element, če je izpostavljena obremenitvi, ki presega nekaj kilogramov. Tako v primeru padca ne ovira odpiranja elementa za absorpcijo energije (slika 16.3). 2) Inertna suspenzija v pasu lahko povzroči resne fiziološke poškodbe, ki so lahko v skrajnih primerih tudi smrtne. **Pozor!** Upoštevajte vse potrebne varnostne ukrepe, da zmanjšate verjetnost trajajoče inertne suspenzije.

8) SIMBOLI.

Oglejte si legendo v splošnih navodilih (odstavek 16): F1.

Návod na použitie tohto zariadenia sa skladá zo všeobecných pokynov a osobitných pokynov na oba dokumenty si musíte pozorne prečítať pred použitím výrobku.

Pozor! Tento leták obsahuje len osobitné pokyny.

OSOBITNÉ POKYNY EN 361 / 358 / 813.

Tento dokument obsahuje informácie potrebné pre správne používanie nasledujúceho výrobku/výrobov: Axess QR / Gryphon.

1) UPLATNENIE.

Tento výrobok patrí medzi osobné ochranné prostriedky (O.O.P.). Je zhodný s nariadením (UE) 2016/425. EN 361: 2002 - Postroje na celé telo proti pádom z výšky. EN 358: 2018 - Pásky na pracovné polohovanie a zadržiavanie. EN 813: 2008 - Sedačky. **Upozornenie!** Tento produkt je určený na integráciu do systémov na ochranu pred pádom, napríklad do konektorov a lán. **Pozor!** Tento výrobok musí spĺňať ustanovenia smernice EN 365 (Všeobecné pokyny / odsek 2.5.). **Pozor!** Tento výrobok podlieha povinnej dôkladnej periodickej kontrole (Všeobecné pokyny / odsek 8).

1.1 - Destinácie použitia.

Zariadenie je naprojektované a určené pre nasledujúce účely: prevenciu pádov zhora (EN 358 / EN 813); ochranu pred pádomi zhora (EN 361).

2) NOTIFIKOVANÉ OSOBY.

Pozri legendu vo Všeobecných pokynoch (odsek 9 / tabuľka D): M2; M6; N1.

3) NOMENKLATÚRA (Obr. 3).

A) Etiketa s označením. B) Nastavovacia spona (mod. Axess QR) alebo rýchlo uvoľňovacia spona (mod. Gryphon) hrudného popruhu. C) Prvok pre pripojenie hrudnej kosti EN 361. D) Upevňovacie popruhy na stúpanie hrudníka. E) Veľké písmeno A označujúce body pripojenia EN 361. F) Prvok pre bočné uchytenie EN 358. G) Prvok pre pripojenie na spodnej strane EN 813 (mod. Axess QR) alebo EN 358 / EN 813 (mod. Gryphon). H) Nastavovacie spony pásu. I) Veľké písmeno R, označujúce pripievňovací prvok EN 358, je určené na použitie iba v pracovných obmedzeniach. J) Spona s rýchloupínacími nohami s indikátorom správneho zasunutia a so systémom, ktorý zabraňuje náhodnému preklznutiu popruhu. M) Prvok na dorzálné uchytenie EN 361. N) Zadný hrudný pás s nastavovacou sponou. O) Slučky prevodov pásových pásu. P) Podpora popruhu pro Hook Rest. Q) Slučky na puzdro na držiaky nástrojov. R) Slučky používané na pripojenie pracovného sedadla. S) Zadná časť chrbtového postroja. T) Spony na nastavenie nožnej slučky.

3.1 - Prevládajúci materiál. Pozri legendu vo Všeobecných pokynoch (odsek 2.4): 1 / 3 (upevňovacie body a spony); 7 / 10 / 12 (popruhy a švy).

4) OZNAČENIE.

Čísla/písmená bez popisu: pozri legendu vo Všeobecných pokynoch (odsek 5).

4.1 - Všeobecné označenie (Obr. 2). Označenia: 30) Piktogram znázorňujúci, ako uzavrieť a opraviť pracky na nastavenie; 31) Piktogram znázorňujúci nesprávny bod pripojenia (slučka na prenášanie zariadení). 32) Oblasť na vyplnenie na identifikáciu zariadenia; 33) Schéma znázorňujúca správne použitie bodov uchytenia. 34) Označenie popruhu určeného iba na zasunutie podpory háčika. 35) Titulok označujúci slučky určené na pripojenie sedadla pre polohovanie.

4.2 - Vysledovateľnosť (Obr. 2). Označenia: T2; T3; T8; T9.

5) KONTROLY.

Okrem nižšie uvedených kontrol, dodržujte usmernenia uvedené vo všeobecných pokynoch (odsek 3). Pri každom použití: je dôležité pravidelne kontrolovať pracky a / alebo nastavovacie zariadenia.

6) NASTAVENIE.

Vyberte postroj vhodnej veľkosti pomocou tabuľky (Obr. 1), ktorá obsahuje nasledujúce údaje: A) Výška používateľa; B) Obvod pásu; C) Obvod slúčiek nôh.

6.1 - Zapnutie postroja. 1) Uvoľnite a rozťahnite slučky na nohy a (len pre model Gryphon) hrudnej úvazok pomocou príslušných rýchloupínacích spôn. Predĺžte si pás a ramenné popruhy pomocou vlastných nastavovacích pracky (obr. 5.1-6.1). 2) Prejdite do postroja tak, ako je to znázornené (Obr. 5.2-6.2) a zdvíhajte ramenné popruhy tak, aby sa opierali o plecia (Obr. 5.3-6.3). Iba pre model Gryphon, utiahnite rýchlo uvoľňovacie sponu z ľavého ramenného popruhu (Obr. 6.4).

6.2 - Upevnenie a nastavenie. 1) Upravte pásový pás pomocou nastavovacích pracky (obr. 5.4-6.5), aby sa perfektne prispôbil telu bez toho, aby bol príliš tesný. Prebytočný popruh prevedte cez príslušné príchytiky. 2) Upevnite slučky nôh (obr. 5.5-6.6) a upravte ich pomocou rýchloupínacích spôn (obr. 5.6-6.7) tak, aby bolo dosť miesta na vloženie ruky medzi slučku nôh a nohu. Prebytočný popruh prevedte cez príslušné príchytiky. 3) Pomocou nastavovacej pracky N upravte vzdialenosť medzi hrudným postrojom a pásom, aby ste miesto pripojenia pripievnili do správnej výšky (obr. 5.7-6.8). 4) Len pre model Gryphon, nastavte sieť slúčiek na nohy pomocou na to určených spôn (Obr. 6.9), aby neboli zbytočne voľné. Toto nastavenie je dôležité najmä pri použití zadného nastavovacieho bodu EN 361. 5) Nakoniec nastavte hrudný postroj pomocou nastavovacích pracky (obr. 5.8-6.10). Prebytočný popruh prevedte cez príslušné príchytiky. **Upozornenie!** Pred použitím vykonajte test na namontovanie a nastaviteľnosť na bezpečnom mieste, aby ste sa uistili, že postroj má správnu veľkosť,

umožňuje primerané nastavenie a že má pre svoje zamýšľané použitie prijateľnú úroveň pohodlia.

6.3 - Ventrálna svorka lana. Postroj je vybavený dvoma upevňovacími popruhmi určenými na pripojenie hrudného stúpadla. Na inštaláciu ventrálnej lanovej svorky sa musí použiť trojuholníková rýchlospojka (EN 362) a, ak je k dispozícii, polohovacia podpera FIXBAR podľa pokynov na obrázku (obr. 7-8). Polohovacia podpera Fixbar, ak je prítomná, sa používa na uchytenie trojuholníkového rýchlopínacieho prvku na mieste a na výkresoch je uvedený správny spôsob jej montáže (obr. 8.1÷8.3). **Upozornenie!** Fixbar nie je osobný ochranný prostriedok a nie je určený na udržiavanie hmotnosti používateľa. **Pozor!** Chyba môže mať mimoriadne vážne následky, akýkoľvek iný spôsob montáže a používania je zakázaný.

6.4 - Pracovná polohovateľná sedačka. Tento postroj je vybavený dvomi slučkami na pripojenie pracovnej polohovateľnej sedačky (obr. 17.1-17.2). Vďaka tomuto riešeniu je jej používanie omnoho pohodlnejšie a brušný upevňovací bod zostáva voľný na ďalšie úkony. Prípadne je takisto možné pripojiť pracovnú polohovateľnú sedačku k brušnému upevňovaciemu bodu (obr. 17.3).

7) NÁVOD NA POUŽITIE.

Všetky práce vo výškach vyžadujú použitie osobných ochranných prostriedkov (OOP) proti riziku pádu. Pred výstupom do miesta práce je potrebné mať na pamäti všetky rizikové faktory (okolité, súbežné, následné).

7.1 - EN 361: 2002. Zariadenie vyhovuje norme EN 361 a testy boli vykonané a prešli s použitím figuríny 140 kg. **Upozornenie!** V prípade použitia používateľmi s hmotnosťou nad 100 kg (vrátane vybavenia) vždy skontrolujte kompatibilitu absorberov energie použitých z hľadiska deklarovaného zaťaženia. Hrudníka a zadné pripievňovacie prvky sú označené písmenom A a sú určené na pripojenie so zariadením zabraňujúcim pádu, ktoré je upravené EN 363 (napríklad: absorber energie, tlmený zachytávač pádu vedený typ, atď.). Celotelový postroj proti pádom z výšky je súčasťou systému na zastavenie pádu a musí sa používať v kombinácii s kotvovými úchytkami EN 795, tlmičmi EN 355, konektormi EN 362 atď. **Upozornenie!** Na pripojenie k spolahlivému bodu ukotvenia alebo k subsystému pripojenia sa používajú iba konektory EN 362. **Pozor!** Skontrolujte hodnotu svetlej vzdialenosti zariadenia na zastavenie pádu použitého v návode na použitie. **Pozor!** Použite len kotviace body, ktoré sú v súlade s normou EN 795 (minimálna odolnosť 12 kN alebo 18 kN pre kovové ukotvenie) a nemajú ostré hrany. **Upozornenie!** Používateľ musí byť vždy umiestnený pod kotviacim bodom.

7.2 - EN 363:2018. Pás je schválený na používanie používateľom s hmotnosťou 140 kg vrátane náradia a vybavenia. Postranné pripievňovacie prvky sú určené pre polohovanie používateľa na pracovnej stanici a musia byť použité pre pripojenie pracovného polohovacieho prostriedku. Predný pripojovací prvok certifikovaný podľa EN 358 alebo EN 358 / EN 813 možno tiež použiť na pripojenie pracovného polohovacieho alebo obmedzovacieho prostriedku. Uistite sa, že je možné nohy pohodlne odpočívajú. Polohovací šnúru nastavte tak, aby bola napnutá; že bod ukotvenia je vo výške rovnej alebo väčšej ako výška pásu. **Upozornenie!** Upevňovacie prvky EN 358 nie sú vhodné na zastavenie pádu. Pracovný polohovací pás by sa nemal používať, ak existuje predvídateľné riziko, že užívateľ bude visieť z pásu alebo vystavený neúmyselnému napnutiu samotným pásom. **Upozornenie!** Pri použití systému určovania polohy je zariadenie bežne podporované zariadením. V dôsledku toho je nevyhnutné zväziť použitie záložného systému, ako je systém ochrany proti pádu. **Upozornenie!** Oba bočné pripievňovacie prvky musia byť vždy použité spoločne, spojením s polohovacím lankom. **Upozornenie!** Zadný upevňovací bod označený písmenom R je určený na použitie v zadržiavacom systéme, a preto ho možno použiť len na zabránenie vstupu používateľa do oblasti, kde je možný pád.

7.3 - EN 813:2008. Maximálne menovité zaťaženie: 140 kg. Predný pripojovací prvok je určený na použitie pri polohovaní a v brzdiacich systémoch a v prístupových systémoch. Možno ho použiť na pripojenie polohovacieho lana, brzdiaceho lana, spodného doľahu atď. **Pozor!** Pripievňovací prvok EN 813 nie je vhodný na zastavenie pádu. **Upozornenie!** Používateľ musí byť vždy umiestnený pod kotviacim bodom.

7.4 - Dodatočné upozornenia. 1) Obruče sa používajú iba na zavesenie materiálov. Nepoužívajte na iné účely (upevnenie, zlaňovanie atď.). **Upozornenie!** Vo dorovné popruhy umiestnené na pleciah sú určené výlučne na vloženie držiaka Hook Rest (ref. Č. 6V522) a nemali by sa používať na iné účely (obr. 13.1). Opierka Hook Rest je výhradne určená na polohovanie bezpečnostného lana na stlmenie pádu, keď sa práve nepoužíva (obr. 14.1-16). Slučky sú navrhnuté tak, aby uvoľnili konektor, keď sú vystavené väčším ako niekoľko kilogramov, aby nezasahovali do otvorenia absorbera energie v prípade pádu (obr. 16.3). 2) Inertný zavesenie v postroji môže spôsobiť vážne fyziologické zranenia a v extrémnych prípadoch i smrteľnosť. **Upozornenie!** Podniknite všetky potrebné opatrenia na minimalizáciu pravdepodobnosti inertnej suspenzie a jej trvania.

8) SYMBOLY.

Pozri legendu vo Všeobecných pokynoch (odsek 16): F1.

Instrucțiunile de utilizare a acestui dispozitiv constau dintr-o instrucțiune generală și una specifică și ambele trebuie citite cu atenție înainte de utilizare. **Atenție!** Această fișă constituie doar instrucțiunea specifică.

INSTRUCȚIUNI SPECIFICE EN 361 / 358 / 813.

Această notă conține informațiile necesare pentru utilizarea corectă a următoarelor produse: Axxess QR / Gryphon.

1) DOMENIUL DE APLICARE.

Acest produs este un echipament individual de protecție (E.I.P.). Acesta este conform regulamentului (UE) din 2016/425. EN 361:2002 - Hamuri complete împotriva căderii de la înălțime. EN 358:2018 - Curele de poziționare și fixare pentru lucru. EN 813:2008 - Ham de scaun. **Atenție!** Acest produs este destinat utilizării împreună cu sisteme de protecție împotriva căderii, de exemplu, carabiniere și corzi. **Atenție!** Pentru acest produs trebuie respectate indicațiile din norma EN 365 (Instrucțiuni generale/paragraful 2.5). **Atenție!** Pentru acest produs este obligatorie o verificare periodică detaliată (Instrucțiuni generale/paragraful 8).

1.1 - Informații utile pentru folosința produsului.

Acest model este proiectat pentru a servi în următoarele scopuri: în calitate de precauție împotriva căderilor de la înălțimi mari (EN 358 / EN 813); pentru protecția împotriva căderilor de la înălțimi mari (EN 361).

2) ORGANE NOTIFICATE.

Consultați legenda din instrucțiunile generale (paragraful 9/tabelul D): M2; M6; N1.

3) NOMENCLATURĂ (Fig. 3).

A) Etichetă cu marcaj. B) Cataramă de reglare (mod. Axxess QR) sau cataramă cu eliberare rapidă (mod. Gryphon) pentru hamul de piept. C) Element de prindere la nivelul sternului EN 361. D) Bretele de fixare pentru blocatorul de piept. E) Litera majusculă A, care denotă punctele de prindere EN 361. F) Element de prindere laterală EN 358. G) Element de legătură ventral EN 813 (mod. Axxess QR) sau EN 358/EN 813 (mod. Gryphon). H) Catarame de reglare pentru talie. I) Litera mare R, care indică elementul de legătură EN 358, acesta din urmă fiind destinat utilizării pentru fixarea de lucru. L) Cataramă cu eliberare rapidă pentru bucla pentru picioare, cu indicator pentru introducerea corectă și cu un sistem care evită glisarea accidentală a bretelei. M) Element de prindere dorsal EN 361. N) Cataramă de reglare pentru partea din spate a hamului pentru piept. O) Bucle de echipament pentru curea. P) Bandă liberă de susținere pentru Hook Rest. Q) Bucle pentru sacul pentru echipament. R) Buclele utilizate pentru conectarea unui scaun de lucru. S) Husă dorsală pentru hamul de piept. T) Catarame de reglare pentru buclele de piept.

3.1 - Materiale principale. Consultați legenda în instrucțiunile generale (paragraful 2.4): 1 / 3 (puncte de prindere și catarame); 7 / 10 / 12 (benzi libere și cusături).

4) MARCARE.

Numere/litere fără titlu: consultați legenda în instrucțiunile generale (paragraful 5). **4.1 - Generalități** (Fig. 2). Indicații: 1; 2; 4; 6; 7; 8; 11; 12; 15; 17; 18; 30) Pictograma care afișează modul de închidere și fixare a cataramelor de reglare; 31) Pictograma care afișează montarea incorectă a punctului de prindere (bucla pentru transportul echipamentului) 32) Zona de completat pentru identificarea dispozitivului; 33) Diagrama care afișează utilizarea corectă a punctelor de prindere. 34) Indicarea benzii libere destinate doar pentru introducerea suportului Hook Rest. 35) Paragraful indică buclele destinate pentru conectarea unui scaun de poziționare pentru muncă.

4.2 - Trasabilitate (Fig. 2). Indicații: T2; T3; T8; T9.

5) CONTROALE.

Pe lângă controalele indicate mai jos, respectați indicațiile din instrucțiunile generale (paragraful 3). În timpul utilizării este important să verificați periodic cataramele și/sau dispozitivele de reglare.

6) CONFIGURARE.

Alegeți un ham de mărime potrivită, consultând diagrama (Fig. 1), care conține următoarele date: A) Înălțimea utilizatorului; B) Circumferința curelei; C) Circumferința buclelor pentru picioare.

6.1 - Îmbrăcarea hamului. 1) Desfaceți și extindeți buclele pentru picioare și (doar pentru modelul Gryphon) hamul de piept, folosind cataramele cu eliberare rapidă corespunzătoare. Prelungii cureaua și bretelele prin intermediul cataramelor de reglare ale acestora (Fig. 5.1-6.1). 2) Îmbrăcați hamul conform indicațiilor (Fig. 5.2-6.2) și ridicați bretelele până când vă ajung pe umeri (Fig. 5.3-6.3). Doar pentru modelul Gryphon, fixați catarama cu eliberare rapidă a bretelei pentru umărul stâng (Fig. 6.4).

6.2 - Fixarea și reglarea. 1) Reglați cureaua prin intermediul cataramelor de reglare (Fig. 5.4-6.5), astfel încât acestea să fie fixate perfect pe corp, fără a fi prea strânse. Treceți partea rămasă din bretele prin opritoare corespunzătoare. 2) Fixați buclele pentru picioare (Fig. 5.5-6.6) și reglați-le prin intermediul cataramelor cu eliberare rapidă (Fig. 5.6-6.7) până în punctul în care rămâne suficient spațiu pentru introducerea unei mâini între bucla pentru picioare și picioare. Treceți partea rămasă din bretele prin opritoare corespunzătoare. 3) Prin utilizarea

cataramii de reglare N, reglați distanța dintre hamul de piept și curea, pentru a amplasa punctul de legătură la înălțimea corectă (Fig. 5.7-6.8). 4) Doar pentru modelul Gryphon, reglați banda din spate a buclelor pentru picioare, folosind cataramele dedicate (Fig. 6.9), astfel încât acestea să nu fie prea largi. Această reglare este foarte importantă atunci când utilizați un punct de legătură pentru spate EN 361. 5) În cele din urmă, reglați hamul de piept cu ajutorul cataramei de reglare (Fig. 5.8-6.10). Treceți partea rămasă din bretele prin opritoare corespunzătoare. **Atenție!** Înainte de utilizare, efectuați un test de potrivire și reglare într-un loc sigur, pentru a vă asigura că hamul este de mărime corectă, că acesta permite reglarea corespunzătoare și că oferă un nivel de confort acceptabil pentru domeniul de utilizare.

6.3 - Clemă ventrală pentru coardă. Hamul este dotat cu două benzi de fixare proiectate pentru montarea unui blocator de piept. Pentru instalarea clemei ventrale pentru coardă trebuie să utilizați o legătură triunghiulară rapidă (EN 362) și, dacă este cazul, un suport de poziționare FIXBAR, urmând instrucțiunile din Figură (Fig. 7-8). Dacă este cazul, suportul de poziționare Fixbar este utilizat pentru fixarea legăturii triunghiulare rapide, iar schemele indică modul corect de montare (Fig. 8.1-8.3). **Atenție!** Suportul Fixbar nu este un EPP și nu este proiectat să susțină greutatea utilizatorului. **Atenție!** O eroare poate avea consecințe grave, iar orice altă modalitate de montare și utilizare este interzisă.

6.4 - Scaun de poziționare în timpul lucrului. Hamul este prevăzut cu două bucle pentru fixarea unui scaun de poziționare în timpul lucrului (Fig. 17.1-17.2). Această soluție crește confortul în timpul utilizării și lasă liber pentru alte manevre punctul de fixare axial. În mod alternativ, este oricum posibil să fixați scaunul de poziționare în timpul lucrului, la punctul de fixare axial (Fig. 17.3).

7) INSTRUCȚIUNI DE UTILIZARE.

Orice lucrare la înălțime presupune utilizarea de Echipamente Individuale de Protecție (EIP) împotriva riscului de cădere. Înainte de a merge la locul activității, trebuie luați în considerare toți factorii de risc (mediu, concomitenți, subsidiari).

7.1 - EN 361:2002. Dispozitivul respectă standardul EN 361, iar testele au fost desfășurate și promovate cu succes folosind un manechin de 140 kg. **Atenție!** În cazul utilizării de către utilizatori cu o greutate mai mare de 100 kg (inclusiv echipamentul), verificați întotdeauna compatibilitatea amortizoarelor de energie utilizate în privința sarcinii specificate. Elementele de legătură pentru stern și spate sunt marcate cu litera A și sunt destinate conectării unui echipament cu opritor de cădere în conformitate cu norma EN 363 (de exemplu: amortizor de energie, opritor de cădere de tip ghidat, etc.). Un ham complet împotriva căderii de la înălțime este o componentă a unui sistem cu opritor de cădere și trebuie utilizat împreună cu ancoraje EN 795, amortizoare de șocuri EN 355, carabiniere EN 362, etc. **Atenție!** Pentru conectarea la un punct de ancorare potrivit sau la o subsistem de legătură, utilizați doar carabiniere EN 362. **Atenție!** Vă rugăm să verificați valoarea distanței libere a opritorului de cădere utilizat în manualul de instrucțiuni. **Atenție!** Trebuie utilizate doar punctele de ancorare, conform standardului EN 795 (rezistență minimă 12 kN sau 18 kN pentru ancorări nemetalice), care să nu prezinte colțuri tăioase. **Atenție!** Utilizatorul trebuie să fie poziționat întotdeauna sub punctul de ancorare.

7.2 - EN 358:2018. Cureaua este aprobată pentru utilizarea de către un utilizator cu o greutate de 140 kg, inclusiv instrumente și echipament. Elementele de legătură laterale sunt destinate poziționării utilizatorului pe stația de lucru și trebuie utilizate pentru conectarea unei lonje de poziționare pentru muncă. Elementul de legătură ventral, certificat în conformitate cu normele EN 358 sau EN 358/EN 813, pot fi utilizate pentru conectarea unei lonje de poziționare pentru muncă sau de reținere. Asigurați-vă că vă puteți sprijini picioarele pentru a lucra în mod confortabil. Reglați lonja de poziționare astfel încât să fie întinsă, iar punctul de ancorare să fie la o înălțime egală sau mai mare decât înălțimea centurii. **Atenție!** Elementele de prindere EN 358 nu sunt potrivite pentru oprirea unei căderi. O curea de poziționare de lucru nu trebuie să fie utilizată în cazul în care există un posibil risc ca utilizatorul să fie suspendat de curea sau expus la o tensiune involuntară a curelei. **Atenție!** În cazul utilizării unui sistem de poziționare pentru lucru, utilizatorul este susținut în mod normal de echipament. Prin urmare, este esențial să luați în considerare utilizarea unui sistem de rezervă, precum un sistem de protecție împotriva căderii. **Atenție!** Cele două elemente de prindere laterală trebuie să fie utilizate întotdeauna împreună, conectându-le la o lonja de poziționare. **Atenție!** Punctul de legătură din spate, identificat cu litera R, este destinat utilizată într-un sistem de fixare și, prin urmare, poate fi utilizat doar pentru prevenirea intrării utilizatorului în zona în care este posibilă căderea.

7.3 - EN 813:2008. Sarcină nominală maximă: 140 kg. Elementul de legătură ventral este destinat utilizării în sistemele de poziționare pentru muncă și de reținere, precum și pentru sistemele de acces cu coardă. Acesta poate fi utilizat pentru conectarea unei lonje de poziționare, a unei lonje de reținere, a unui coborâtor, etc. **Atenție!** Elementul de prindere EN 813 nu este potrivit pentru oprirea unei căderi. **Atenție!** Utilizatorul trebuie să fie poziționat întotdeauna sub punctul de ancorare.

7.4 - Avertismente suplimentare. 1) Buclele echipamentului trebuie utilizate doar pentru agățarea materialelor. Nu le folosiți în alte scopuri (prindere, coborâre, etc.). **Atenție!** Banda liberă orizontală localizată pe umeri este proiectată exclusiv pentru introducerea suportului Hook Rest (nr. de ref. 6V522) și nu trebuie să fie

utilizată în alte scopuri (Fig. 13.1). Suportul Hook Rest este conceput exclusiv pentru poziționarea unei corzi cu rol de prevenire a căderilor în timp ce nu este utilizată (Fig. 14.1-16). Acesta este proiectat să elibereze carabiniera în cazul în care aceasta este supusă unei sarcini mai mari cu câteva kilograme, astfel încât să nu interfereze cu deschiderea amortizorului de energie în cazul unei căderi (Fig. 16.3). 2) Suspendarea inertă în ham poate cauza vătămări fiziologice grave și, în unele cazuri, decesul. **Atenție!** Luăți toate măsurile de precauție pentru minimizarea posibilității unei suspendări inerte și durata acesteia.

8) SIMBOLURI.

Consultați legenda în instrucțiunile generale (paragraful 16): F1.

Návod k použití tohoto zařízení se skládá ze všeobecných a specifických pokynů. Před použitím je nutno obě části pečlivě přečíst. **Pozor!** Tato brožurka obsahuje pouze specifické pokyny.

ZVLÁŠTNÍ POKYNY EN 361 / 358 / 813.

Tyto pokyny obsahují informace nezbytné pro správné používání výrobku/výrobků: Axess QR / Gryphon.

1) OBLAST POUŽITÍ.

Jedná se o osobní ochranný prostředek (OOP). Odpovídá nařízení (EU) 2016/425. **EN 361: 2002** - Postroje pro celé tělo proti pádům z výšky. **EN 358: 2018** - Řemeny pro pracovní polohování a omezení. **EN 813: 2008** - Sedací postroje. **Upozornění!** Tento produkt je určen k integraci do systémů ochrany proti pádu, například do konektorů a lan. **Pozor!** Pro tento výrobek je nutno dodržet ustanovení normy **EN 365** (všeobecné pokyny/článek 2.5). **Pozor!** U tohoto výrobku je nutno provádět důkladnou pravidelnou kontrolu (všeobecné pokyny/článek 8).

1.1 - Účel použití.

Zařízení je určeno pro následující účely: prevence proti pádům z výšky (N 358 / EN 813); ochrana proti pádům z výšky (EN 361).

2) NOTIFIKOVANÉ ORGÁNY.

Viz legenda ve všeobecných pokynech (článek 9/tabulka D): M2; M6; N1.

3) NÁZVOSLOVÍ (Obr. 3).

A) Štítek s označením. B) Seřizovací spona (mod. Axess QR) nebo rychle uvolňovací spona (mod. Gryphon) hrudního popruhu. C) Prvek pro připojení EN 361. D) Upevňovací pásy pro výstup na hrudníku. E) Velké písmeno A označující připojovací bod dle EN 361. F) Prvek pro boční uchycení EN 358. G) Prvek pro připojení na spodní straně EN 813 (mod. Axess QR) nebo EN 358 / EN 813 (mod. Gryphon). H) Seřizovací spony pásu. I) Velké písmeno R, označující připevňovací prvek EN 358, je určeno k použití pouze v pracovních omezeních. L) Spona s rychlým uvolňováním na noze s indikátorem pro správné zasunutí a se systémem, který zabraňuje náhodnému proklouznutí popruhu. M) Prvek pro dorzální připevnění EN 361. N) Seřizovací spona zadní hrudní postroje. O) Smyčky převodového pásu. P) Podpora popruhu pro Hook Rest. Q) Smyčky pro pouzdro na držáky nástrojů. R) Smyčky používané pro připojení pracovního sedadla. S) Krycí hřbetní postroj. T) Spony na seřizení nožní smyčky.

3.1 - Základní materiály. Viz legenda ve všeobecných pokynech (článek 2.4): 1 / 3 (spojujací prvky a přezky); 7 / 10 / 12 (popruhy a švy).

4) OZNAČENÍ.

Číslo/písmeno bez popisku: viz legenda ve všeobecných pokynech (článek 5).

4.1 - Obecné (Obr. 2). Označení: 1; 2; 4; 6; 7; 8; 11; 12; 15; 17; 18; 30) piktogram ukazující, jak uzavřít a opravit seřizovací přezky; 31) Piktogram znázorňující nesprávný bod připojení (smyčka nesoucí zařízení). 32) oblast pro vyplnění pro identifikaci zařízení; 33) Schéma znázorňující správné použití bodů připojení. 34) Indikace popruhu určeného pouze pro vložení podpěry Hook Rest. 35) Titulek označující smyčky určené k připojení sedačky pro polohování.

4.2 - Dohledatelnost (Obr. 2). Označení: T2; T3; T8; T9.

5) KONTROLY.

Kromě níže uvedených kontrol je nutno dodržet rovněž instrukce uvedené ve všeobecných pokynech (článek 3). Při každém použití: je důležité pravidelně kontrolovat přezky a / nebo seřizovací zařízení.

6) NASTAVENÍ.

Vyberte postroj vhodné velikosti podle tabulky (obr. 1) obsahující následující údaje: A) Výška uživatele; B) Obvod pásu; C) Obvod nohou.

6.1 - Nasazení postroje. 1) Odepněte a roztáhněte smyčky na nohy a (pouze pro model Gryphon) hrudní úvazek pomocí příslušných rychloupínacích spon. Prodlužte pás a ramenní popruhy pomocí vlastních seřizovacích spon (obr. 5.1-6.1). 2) Přesuňte se do postroje, jak je znázorněno (obr. 5.2-6.2), a zvedněte ramenní popruhy nahoru, dokud se neopírají o ramena (obr. 5.3-6.3). Pouze pro model Gryphon, utáhněte rychle uvolňovací sponu z levého ramenního popruhu (Obr. 6.4).

6.2 - Upevnění a seřizení. 1) Upravte pasový pás pomocí seřizovacích spon (obr. 5.4-6.5), aby byl perfektně připevněn k tělu, aniž by byl příliš těsný. Přebytný popruh protáhněte příslušnými držáky. 2) Upevněte smyčky nohou (obr. 5.5-6.6) a upravte je pomocí rychloupínacích spon (obr. 5.6-6.7) tak, aby byl dostatečný prostor pro vložení ruky mezi smyčku nohou a nohu. Přebytný popruh protáhněte příslušnými držáky. 3) Pomocí seřizovací spony N upravte vzdálenost mezi hrudním postrojem a pasovým pásem tak, aby byl upevňovací bod umístěn do správné výšky (obr. 5.7-6.8). 4) Pouze pro model Gryphon, seřídte síť smyček na nohy pomocí k tomu určených spon (Obr. 6.9), aby nebyly zbytečně volné. Toto nastavení je důležité zejména při použití zadního seřizovacího bodu EN 361. 5) Nakonec seřídte hrudní postroj pomocí seřizovacích spon (obr. 5.8-6.10). Přebytný popruh protáhněte příslušnými držáky. **Upozornění!** Před použitím proveďte zkoušku montáže a nastavitelnosti na bezpečném místě, abyste se ujistili, že postroj má správnou velikost, umožňuje přiměřené nastavení a má přijatelnou úroveň pohodlí pro zamýšlené použití.

6.3 - Ventrální lanové svorky. Postroj je vybaven dvěma upevňovacími popruhy určenými pro připevnění hrudního stoupacího zařízení. K instalaci břišní lanové svorky je třeba použít trojúhelníkový rychloupínák (EN 362) a případně polohovací podpěru FIXBAR podle pokynů na obrázku (obr. 7-8). Polohovací podpěra Fixbar, pokud je k dispozici, se používá k upevnění trojúhelníkového rychloupínače a na výkresech je uveden správný způsob její montáže (obr. 8.1÷8.3). **Upozornění!** Fixbar není osobní ochranný prostředek a není určen k udržení hmotnosti uživatele. **Upozornění!** Chyba může mít velmi vážné následky, jakýkoli jiný způsob montáže a použití je zakázán.

6.4 - Pracovní polohovací sedačka. Úvazek je vybaven dvěma poutky pro upevnění pracovní polohovací sedačky (obr. 17.1-17.2). Toto řešení zvyšuje pohodlí při používání a ponechává volný podvěsný upevňovací bod pro další manévry. Alternativně je také možné připevnit pracovní polohovací sedačku k podvěsnému upevňovacímu bodu (obr. 17.3).

7) NÁVOD K POUŽITÍ.

Veškeré práce ve výšce vyžadují použití osobních ochranných prostředků (OOP) proti riziku pádu. Před nástupem na pracoviště je nutno zvážit veškeré rizikové faktory (okolní prostředí, průvodní, následné).

7.1 - EN 361:2002. Zařízení vyhovuje normě EN 361 a testy byly provedeny a prošly s použitím figuríny 140 kg. **Upozornění!** V případě použití uživateli vázícími více než 100 kg (včetně vybavení) vždy zkontrolujte kompatibilitu absorberů energie použitých z hlediska deklarovaného zatížení. Hrudní a zadní připevňovací prvky jsou označeny písmenem A a jsou určeny k připojení se zařízením zabraňujícím pádu, které je upraveno EN 363 (například: absorber energie, svodič pádu s vedeným typem, atd). Celotělový postroj proti pádům z výšky je součástí systému zachycení pádu a musí být používán v kombinaci s kotevními uchytí EN 795, tlumiči EN 355, konektory EN 362 atd. **Upozornění!** Chcete-li se připojit ke spolehlivému kotevnímu bodu nebo k subsystému připojení, použijte pouze konektory EN 362. **Pozor!** Zkontrolujte hodnotu bezpečné vzdálenosti zařízení pro zastavení pádu použitého v návodu k použití. **Upozornění!** Je nutno použít výhradně kotvicí body, které odpovídají normě EN 795 (minimální pevnost 12 kN nebo 18 kN v případě nekovevých kotvení) a které nemají ostré hrany. **Upozornění!** Uživatel musí být vždy umístěn pod kotevním bodem.

7.2 - EN 358:2018. Pás je schválen pro použití uživatelem o hmotnosti 140 kg, včetně nástrojů a vybavení. Postranní připevňovací prvky jsou určeny pro polohování uživatele na pracovní stanici a musí být použity pro připojení pracovního polohovacího prostředku. Přední připojovací prvek certifikovaný podle EN 358 nebo EN 358 / EN 813 lze také použít k připojení pracovního polohovacího nebo omezovacího prostředku. Ujistěte se, že je možné nohy pohodlně opřít. Polohovací lanko seřídte tak, aby bylo napnuté; že kotevní bod je ve výšce rovné nebo větší než výška pasu. **Upozornění!** Připojovací prvky EN 358 nejsou vhodné pro zastavení pádu. Pracovní polohovací pás by neměl být používán, pokud existuje předvídatelné riziko, že uživatel bude zavěšen z pásu nebo vystaven neobvolnému napětí samotným pásem. **Upozornění!** Při použití systému určování polohy je zařízení obvykle podporováno uživatelem. V důsledku toho je nezbytné zvážit použití záložního systému, jako je systém ochrany proti pádu. **Upozornění!** Oba boční připevňovací prvky musí být vždy použity společně, spojením s polohovacím lanem. **Upozornění!** Zadní upevňovací bod, označený písmenem R, je určen k použití v zádržném systému, a proto jej lze použít pouze k zabránění vstupu uživatele do oblasti, kde je možný pád.

7.3 - EN 813:2008. Maximální jmenovité zatížení: 140 kg. Přední připojovací prvek je určený k použití při polohování a v brzdících systémech a v přístupových systémech. Lze ho použít k připojení polohovacího lana, brzdícího lana, spodního dotahu atd. **Pozor!** Spojujací prvek EN 813 není vhodný pro zastavení pádu. **Upozornění!** Uživatel musí být vždy umístěn pod kotevním bodem.

7.4 - Další upozornění. 1) Ozubené smyčky se používají pouze k zavěšení materiálů. Nepoužívejte pro jiné účely (upevnění, sklopení atd.). **Upozornění!** Vodorovné popruhy umístěné na ramenech jsou navrženy výhradně pro vložení podpěry Hook Rest (Ref. No. 6V522) a neměly by být použity pro jiné účely (obr. 13.1). Opěrka Hook Rest je navržena výhradně pro umístění bezpečnostního lana pro zachycení pádu, když není používáno (obr. 14.1-16). Smyčky jsou navrženy tak, aby uvolnily konektor, když jsou vystaveny zátěži větší než několik kilogramů. 2) Inertní zavěšení v postroji může způsobit vážná fyziologická zranění a v extrémních případech i smrtelnost. **Upozornění!** Přijměte veškerá nezbytná opatření k minimalizaci pravděpodobnosti inertní suspenze a jejího trvání.

8) SYMBOLY.

Viz legenda ve všeobecných pokynech (článek 16): F1.

Az erre a felszerelésre vonatkozó használati utasítások általános és speciális utasításokból állnak, amelyeket használat előtt figyelmesen el kell olvasni.

Figyelem! Ez a lap csak a speciális utasításokat tartalmazza.

SPECIÁLIS UTASÍTÁSOK EN 361 / 358 / 813.

Ez a megjegyzés az alábbi termék/ek helyes használatára vonatkozó utasításokat tartalmazza: Axxess QR / Gryphon.

1) ALKALMAZÁSI TERÜLET.

Ez a termék személyi védőeszköz. Megfelel a 2016/425 (UE) rendelet előírásainak. EN 361:2002 - Teljes testhevederzet magasból való lezuhanás megelőzésére. EN 358: 2018 - Övek és szíjak a munkahelyzet beállítására vagy fékezésre. EN 813:2008 - Beülőhevederek. **Figyelem!** Ezt a terméket be kell szerelni a zuhanásgátló rendszerekbe, például csatlakozókba és kötelekbe.

Figyelem! Ehhez a termékhez be kell tartani az MSZ EN 365 szabvány útmutatásait (általános utasítások / 2.5 bek.). **Figyelem!** Kötelező a termék rendszeresen alaposan ellenőrizni (általános utasítások / 8. bek.).

1.1 - Rendeltetésszerű használat

A berendezést az alábbi alkalmazásokhoz tervezték: magasról való leesés megelőzése (EN 358 / EN 813); védelem magasról való leeséskor (EN 361).

2) BEJELENTETT SZERVEZETEK.

Olvassa el a jelmagyarázatot az általános utasításokban (9. bek. / D tábl.); M2; M6; N1.

3) SZÓJEGYZÉK (3 ábr.).

A) Címke jelöléssel. B) A mellkasheveder állítócsatja (mod.: Axxess QR) vagy gyorskioldó csatja (mod.: Gryphon). C) EN 361 szerinti mellkasi rögzítő elem. D) Rögzítőpóntok mellkasi mászógéphez. E) Az EN 361 szerint bekötési pontokat jelölő nagy A betű. F) EN 358 szerinti oldalsó rögzítő elem. G) Hasi rögzítőelem az EN 813 szabvány szerint (mod.: Axxess QR) vagy az EN 358 / EN 813 szerint (mod.: Gryphon). H) Derékvív állítócsatok. I) Nagy R betű, amely jelzi, hogy az EN 358 szerinti rögzítőelem csak fékezésre használható. J) Lábhurok gyorskioldó csat a helyes befűzés felületével és a heveder véletlen átcusúsztását megakadályozó rendszerrel. M) EN 361 szerinti hátsó rögzítő elem. N) Beállító csat hátsó mellkashevederhez. O) Derékvív eszközhurkok. P) Tartóheveder Hook Resthez. Q) Hurkok eszköztartó tokhoz. R) Beülő csatlakoztatásához használt hurkok. S) Mellkasheveder hátsó burkolat. T) Lábhurok-beállító csatok.

3.1 - Főbb anyagok. Olvassa el a jelmagyarázatot az általános utasításokban (2.4 bek.): 1 / 3 (rögzítési pontok és csatok); 7 / 10 / 12 (hevederek és varratok).

4) JELÖLÉSEK.

Ábrafelirat nélküli számok/betűk: olvassa el a jelmagyarázatot az általános utasításokban (5. bek.).

4.1 - Általános (2 ábr.). Útmutatások: 30) Piktogram, amely bemutatja, hogyan kell lezárni és rögzíteni a beállító csatokat; 31) Helytelen bekötési pont (felszerelészállító hurok) szemléltető piktogram. 32) Az eszköz azonosításához kitöltendő terület; 33) Piktogram, amely bemutatja a rögzítési pontok helyes használatát. 34) Csak a Hook Rest tartó beillesztésére szolgáló heveder jelölése. 35) A munkahelyzet-pozicionáló beülőheveder csatlakoztatására szolgáló hurkokat jelölő felirat.

4.2 - Nyomon követhetőség (2 ábr.). Útmutatások: T2; T3; T8; T9.

5) ELLENŐRZÉSEK.

Az alábbiakban jelzett ellenőrzéseken kívül be kell tartani az általános utasításokban feltüntetetteket is (3. bek.). **Minden egyes használat során:** fontos, hogy rendszeresen ellenőrizze a csatokat és/vagy a beállító eszközöket.

6) BEÁLLÍTÁS.

Válasszon megfelelő méretű hevederzetet a táblázat (1. ábra) alapján, amely a következő adatokat tartalmazza: A) A felhasználó magassága; B) Az öv kerülete; C) A lábhurok kerülete.

6.1 - A hevederzet felvétele. 1) Nyissa ki és húzza szét a lábhurokat és (csak a Gryphon modell esetében) a mellkashevedert a megfelelő gyorskioldó csatok segítségével. Húzza ki a derékvövet és a vállpántokat a saját beállító csatjaik segítségével (5.1-6.1 ábra). 2) Lépjen a hevederbe az ábrán látható módon (5.2-6.2 ábra), és emelje fel a vállpántokat addig, amíg el nem tudja helyezni a vállon (5.3-6.3 ábra). Csak a Gryphon modell esetében: rögzítse a bal vállpánt gyorskioldó csatját (6.4 ábra).

6.2 - Rögzítés és beállítás. 1) Állítsa be a derékvövet az állítócsatok segítségével (5.4-6.5. ábra) úgy, hogy az tökéletesen illeszkedjen a testhez, anélkül, hogy túl szoros lenne. Vezesse át a fennmaradó pántrészt a megfelelő rögzítőkön. 2) Csatolja be a lábhurokat (5.5-6.6 ábra), és a gyorskioldó csatok segítségével állítsa be azokat (5.6-6.7 ábra) annyira, hogy elég hely maradjon ahhoz, hogy a keze beférjen a lábhurok és a láb közé. Vezesse át a fennmaradó pántrészt a megfelelő rögzítőkön. 3) Az N beállító csat segítségével állítsa be a mellkasi heveder és a derékvív közötti távolságot a rögzítési pont megfelelő magasságba helyezése érdekében (5.7-6.8 ábra). 4) Csak a Gryphon modell esetében: állítsa be a lábhurok hátsó hevederét az erre szolgáló csatok segítségével (6.9 ábra), hogy azok ne legyenek túl lazák. Ez a beállítás különösen fontos az EN 361

szerinti hátsó rögzítési pont használatakor. 5) Végül állítsa be a mellkashevedert az állítócsatok segítségével (5.8-6.10 ábra). Vezesse át a fennmaradó pántrészt a megfelelő rögzítőkön. **Figyelem!** Használat előtt egy biztonságos helyen ellenőrizze a megfelelő illeszkedést és állíthatóságot, hogy megbizonyosodjon arról, hogy a hevederzet megfelelő méretű-e, lehetővé teszi-e a megfelelő beállítást és a rendeltetésszerű használatához képest elfogadható kényelmet nyújt-e. **Figyelem!** A felhasználót mindig a rögzítési pont alatt kell elhelyezni.

6.3 - Hasi kötélbilincs. A heveder két rögzítőpónttal van felszerelve, amelyek a mellkasi mászógép rögzítésére szolgálnak. A hasi kötélbilincs felszereléséhez háromszög alakú gyorskapcsoló csatlakozót (EN 362) és ha van, Fixbar pozicionáló elemet kell használni, az ábrán látható utasításokat követve (7-8. ábra). A Fixbar pozicionáló elem, ha van, a háromszög alakú gyorscsatlakozó rögzítésére szolgál, és a rajzok a helyes felszerelési módot mutatják (8.1-8.3. ábra).

Figyelem! A Fixbar nem személyi védőfelszerelés (PPE), és nem arra tervezték, hogy a felhasználó súlyát megtartsa. **Figyelem!** Egy hiba rendkívül súlyos következményekkel járhat, a felszerelés és a használat minden más módja tilos.

6.4 - Munkahelyzet-pozicionáló ülőpad. A hevederen két hurok található a munkahelyzet-pozicionáló ülőpad rögzítésére (17.1-17.2. ábra). Ez a megoldás nagyobb kényelmet biztosít használat közben, és szabadon hagyja a hasi rögzítési pontot más manőverek elvégzésére. Alternatív megoldásként lehetséges a munkahelyzet-pozicionáló ülőpad rögzítése a hasi rögzítési ponthoz is (17.3. ábra).

7) HASZNÁLATI UTASÍTÁSOK.

Bármilyen jellegű magasban végzett munka megköveteli az egyéni védőfelszerelés (PPE) használatát a leesés kockázata ellen. A munkahelyzet elfoglalása előtt fel kell mérni az összes kockázati (környezeti, járulékos, következményes) tényezőt.

7.1 - EN 361:2002. Az eszköz megfelel az EN 361 szabványnak, és a tesztekkel 140 kg súlyú próbabóbu segítségével hajtották végre és teljesítették. **Figyelem!** Ha 100 kg-nál nagyobb súlyú felhasználók használják (felszereléssel együtt), mindig ellenőrizték a használt energiaelnyelők kompatibilitását a névleges terhelés szempontjából. A mellkasi és a háti rögzítőelemek A betűvel vannak jelölve, és az EN 363 szabvány szerinti zuhanásgátló berendezéshez való csatlakoztatásra szolgálnak (például: energiaelnyelő, merev sínes zuhanásgátló, stb). A magasból történő leesés elleni teljes testheveder egy esésgátló rendszer alkotóeleme, amelyet EN 795 rögzítésekkel, az EN 355 lengéscsillapítókkal, EN 362 csatlakozókkal stb. együtt kell használni. **Figyelem!** Megbízható rögzítési ponthoz vagy csatlakozási alrendszerhez történő csatlakozáshoz csak EN 362 csatlakozókat használjon. **Figyelem!** Kérjük, ellenőrizze a használt zuhanásgátló eszköz leesési távolságának értékét a használati utasításban. **Figyelem!** Kizárólag az EN 795 szabványnak megfelelő rögzítési pontok használhatók (minimális teherbírás 12 kN vagy 18 kN nem fém rögzítők esetén), melyeken nincsenek éles szélek. **Figyelem!** A felhasználót mindig a rögzítési pont alatt kell elhelyezni.

7.2 - EN 358:2018. Az övet egy szerzőmokkal és felszerelésekkel együtt 140 kg-os felhasználó általi használatra engedélyezték. Az oldalsó rögzítőelemek feladata a felhasználó pozicionálása a munkahelyzen, és egy munkahelyzetet pozicionáló kantár csatlakoztatására kell használni. Az EN 358 vagy az EN 358 / EN 813 szerint tanúsított hasi rögzítőelem szintén használható a munkahelyzetet pozicionáló kantár vagy fékezőkötél csatlakoztatására. Ügyeljen arra, hogy munka közben a lábak kényelmesen nyugodjanak. Állítsa be a pozicionáló kantárt oly módon, hogy meg legyen feszülve; és a rögzítési pont a derékvív magasságával megegyező vagy annál nagyobb magasságban legyen. **Figyelem!** Az EN 358 rögzítőelemek nem alkalmasak zuhanásgátlásra. Munkahelyzet-pozicionáló övet nem szabad használni, ha fennáll annak a veszélye, hogy a felhasználót felfüggesztik a hevedertől, vagy magának a hevedernek a hatására akaratlan feszültségnek lesz kitéve. **Figyelem!** A munkahely-pozicionáló rendszer használatakor az eszköz általában támogatja a felhasználót. Ennek következtében elengedhetetlen a biztonsági rendszer, mint például az esésvédelmi rendszer használata. **Figyelem!** A két oldalsó rögzítőelemet mindig együtt kell használni, összekapcsolva őket egy pozicionáló kantárral. **Figyelem!** Az R betűvel jelölt hátsó rögzítési pontot fékező rendszerben való felhasználásra szánják, és ezért csak arra használható, hogy megakadályozza, hogy a felhasználó belépjen egy olyan területre, ahol esetleg lehetséges.

7.3 - EN 813:2008. Maximális munkaterhelés: 140 kg. A hasi rögzítőelemet munkahelyzet-pozicionáló és fékezőrendszerekben, valamint megközelítési kötélrendszerekben való használatra való. Munkahelyzetet pozicionáló kantár, fékezőkötél, ereszkedőeszköz stb. csatlakoztatására használható. **Figyelem!** Az EN 813 rögzítőelem nem alkalmas zuhanásgátlásra. **Figyelem!** A felhasználót mindig a rögzítési pont alatt kell elhelyezni.

7.4 - További figyelmeztetések. 1) Az eszköz hurkokat csak az anyagok függesztésére szabad használni. Ne használja más célra (rögzítés, leeresztés stb.). **Figyelem!** A vállon elhelyezkedő vízszintes hevedereket kizárólag a Hook Rest tartó beillesztésére tervezték (Cikkszám: ÖV522), és más célra nem használhatók (13.1 ábra). A kampóakasztó biztosítóelem kizárólag a használaton kívüli zuhanásgátló rögzítőköttől elhelyezésére szolgál (14.1-16. ábra). Úgy tervezték, hogy elengedje a csatlakozót, amikor néhány kilogrammnál nagyobb terhelés éri, hogy esés esetén ne akadályozza az energiaelnyelő kinyílását (16.3. ábra). 2) A mozdulatlan felfüggesztés a hevederzetben súlyos fiziológiai sérüléseket és

szélsőséges esetekben halált okozhat. **Figyelem!** Tegyen meg minden szükséges óvintézkedést a mozdulatlan felfüggesztés valószínűségének és időtartamának minimalizálása érdekében.

8) SZIMBÓLUMOK.

Olvassa el a jelmagyarázatot az általános utasításokban (16. bek.): F1.

Οι οδηγίες για τη χρήση της συσκευής αυτής αποτελούνται από ένα γενικό και ένα ειδικό μέρος, πρέπει να διαβάσετε προσεκτικά και τα δύο πριν από τη χρήση.

Προσοχή! Αυτό το φυλλάδιο περιέχει μόνο τις ειδικές οδηγίες.

ΕΙΔΙΚΕΣ ΟΔΗΓΙΕΣ EN 361 / 358 / 813.

Αυτή η σημείωση περιέχει τις απαραίτητες πληροφορίες για τη σωστή χρήση των ακόλουθων προϊόντων: Axxess QR / Gryphon.

1) ΠΕΔΙΟ ΕΦΑΡΜΟΓΗΣ.

Αυτό το προϊόν αποτελεί Μέσο Ατομικής Προστασίας (ΜΑΠ). Συμμορφώνεται με τον Κανονισμό (UE) 2016/425. EN 361: 2002 - Πλεξούδες πλήρους σώματος από πτώσεις από ύψος. EN 358: 2018 - Ζώνες για τοποθέτηση και συγκράτηση εργασίας. EN 813: 2008 - Πλεξούδες καθισμάτων. **Προσοχή!** Το προϊόν αυτό προορίζεται να ενσωματωθεί σε συστήματα προστασίας από πτώσεις, όπως παράδειγμα συνδετήρες και σχοινιά. **Προσοχή!** Για αυτό το προϊόν πρέπει να σεβαστούν οι οδηγίες του προτύπου EN 365 (Γενικές οδηγίες / παράγραφος 2.5). **Προσοχή!** Για αυτό το προϊόν είναι απαραίτητος ένας εκτενής περιοδικός έλεγχος (Γενικές οδηγίες / παράγραφος 8).

1.1 - Προβλεπόμενες χρήσεις.

Ο εξοπλισμός είναι σχεδιασμένος για τις ακόλουθες εφαρμογές: προστασία από πτώσεις από ύψος (EN 358 / EN 813). Προστασία πτώσεων από ύψος (EN 361).

2) ΚΟΙΝΟΠΟΙΗΜΕΝΟΙ ΟΡΓΑΝΙΣΜΟΙ.

Αναφερθείτε στο υπόμνημα των γενικών οδηγιών (παράγραφος 9 / ταμπέλα D): M2; M6; N1.

3) ΟΝΟΜΑΤΟΛΟΓΙΑ (Εικ. 3).

A) Ετικέτα με σήμανση. B) Πόρπη ρύθμισης (μοντ. Axxess QR) ή γρήγορη απελευθέρωσης (μοντ. Gryphon). D) Εμπρόσθια θωρακική ζώνη. C) Στοιχείο για σύνδεση στέρνου EN 361. D) Ιμάντες συγκράτησης για ανελκυστήρα στήθους. E) Κεφαλαίο γράμμα A, το οποίο υποδηλώνει τα σημεία προσάρτησης EN 361. F) Στοιχείο για πλευρική σύνδεση EN 358. G) Στοιχείο για μετωπική στερέωση EN 813 (μοντ. Axxess QR) ή EN 358 / EN 813 (μοντ. Gryphon). H) Πόρπες ρύθμισης ζώνης. I) Το κεφαλαίο γράμμα R, που υποδεικνύει το στοιχείο προσάρτησης EN 358, προορίζεται για χρήση μόνο σε συστήματα συγκράτησης εργασίας. I) Πόρπη για γρήγορη αποδέσμευση ποδιού με δείκτη για σωστή τοποθέτηση και με σύστημα που αποφεύγει την τυχαία ολίσθηση του ιμάντα. A) Στοιχείο για ραχιαία προσάρτηση EN 361. N) Ρυθμιζόμενη πόρπη οπίσθιας θωρακικής πλεξούδας. O) Βρόχοι γραναζιών ζώνης μέσης. P) Υποδοχή στήριξης για Hook Rest. Q) Βρόχοι για το θήκη που φορέα εργαλείων. R) O βρόχοι που χρησιμοποιούνται για τη σύνδεση ενός καθίσματος εργασίας. S) Θωρακικό κάλυμμα θωρακικής πλεξούδας. T) Πόρπες οπίσθιας ρύθμισης ποδιών.

3.1 - Κύρια υλικά. Αναφερθείτε στο υπόμνημα των γενικών οδηγιών (παράγραφος 2.4): 1 / 3 (σημεία προσάρτησης και πόρπες); 7 / 10 / 12 (ραβδώσεις και ραφές).

4) ΣΗΜΑΝΣΗ.

Αριθμοί/γράμματα χωρίς λεζάντα: Αναφερθείτε στο υπόμνημα των γενικών οδηγιών (παράγραφος 5).

4.1 - Γενικές (Εικ. 2). Σημειώσεις: 1; 2; 4; 6; 7; 8; 11; 12; 15; 17; 18; 30) Εικονόγραμμα που δείχνει πώς να κλείνετε και να σταθεροποιείτε τις πόρπες προστασίας. 31) Εικονόγραμμα με εσφαλμένο σημείο προσάρτησης (βρόχος μεταφοράς - εξοπλισμού). 32) Περιοχή που πρέπει να συμπληρωθεί για την ανανέωση της συσκευής. 33) Διάγραμμα που δείχνει τη σωστή χρήση των σημείων πρόσδεσης. 34) Ένδειξη του ιμάντα που προορίζεται μόνο για την τοποθέτηση του στηρίγματος του Hook Rest. 35) Ένδειξη των βροχών που χρησιμοποιούνται για τη σύνδεση ενός καθίσματος εργασίας.

4.2 - Ιχνηλασιμότητα (Εικ. 2). Σημειώσεις: T2; T3; T8; T9.

5) ΕΛΕΓΧΟΙ.

Εκτός από τους ελέγχους που αναφέρονται εν συνέχεια, τηρήστε ότι αναφέρεται στις γενικές οδηγίες (παράγραφος 3). **Κατά τη διάρκεια κάθε χρήσης:** είναι σημαντικό να ελέγχετε τακτικά τις πόρπες και / ή τις συσκευές ρύθμισης.

6) ΡΥΘΜΙΣΕΙΣ.

Επιλέξτε μια πλεξούδα κατάλληλου μεγέθους, συμβουλευόμενοι τον πίνακα (Εικ. 1), ο οποίος περιέχει τα ακόλουθα δεδομένα: A) Ύψος του χρήστη. B) Περιβλήμα του ιμάντα. Γ) Περιφέρεια των βρόχων ποδιών.

6.1 - Τοποθέτηση της πλεξούδας. 1) Αποσυνδέστε και επεκτείνετε τις θηλίες των ποδιών και, μόνο για το μοντέλο Gryphon, τη θωρακική ζώνη χρησιμοποιώντας τις πόρπες ρύθμισης γρήγορης απελευθέρωσης. Επεκτείνετε τη ζώνη μέσης και τους ιμάντες ώμου χρησιμοποιώντας τις δικές τους πόρπες προσαρμογής (Εικ. 5.1-6.1). 2) Μετακινήστε την στην πλεξούδα όπως απεικονίζεται (Εικ. 5.2-6.2) και σηκώστε τους ιμάντες ώμου μέχρι να ακουμπήσουν στους ώμους (Εικ. 5.3-6.3). Μόνο για το μοντέλο Gryphon: κλείστε την πόρπη γρήγορης απελευθέρωσης που βρίσκεται στον ιμάντα ώμου (Εικ. 6.4).

6.2 - Στερέωση και ρύθμιση. 1) Ρυθμίστε τη ζώνη από τις πόρπες ρύθμισης [s] (Εικ. 5.4-6.5), έτσι ώστε να εφαρμόζει τέλεια στο σώμα, χωρίς να είναι πολύ σφιχτή. Περσάτε τυχόν υπερβολικό ιμάντα μέσω των κατάλληλων συγκρατητών. 2) Στερεώστε τους βρόγχους των ποδιών (εικόνα 5.5-6.6) και ρυθμίστε

τους χρησιμοποιώντας τις πόρπες ταχείας απελευθέρωσης (Εικόνα 5.6-6.7) στο σημείο που υπάρχει αρκετός χώρος για να εισάγετε ένα χέρι μεταξύ του βρόχου ποδιού και του ποδιού. Περσάτε τυχόν υπερβολικό ιμάντα μέσω των κατάλληλων συγκρατητών. 3) Με τη χρήση της ρυθμιζόμενης πόρπης N, ρυθμίστε την απόσταση μεταξύ της θωρακικής ζώνης και της ζώνης μέσης, ώστε να τοποθετήσετε το σημείο πρόσδεσης στο σωστό ύψος (Εικ. 5.7-6.8). 4) Μόνο για το μοντέλο Gryphon: ρυθμίστε τους οπίσθιους ιμάντες των ποδιών χρησιμοποιώντας τις πόρπες ρύθμισης (Εικ. 6.9), ούτως ώστε να μην είναι υπερβολικά χαλαροί. Αυτή η ρύθμιση είναι σημαντική ειδικά σε περίπτωση χρήσης ενός οπίσθιου σημείου προσάρτησης EN 361. 5) Τέλος εάν είναι απαραίτητο, ρυθμίστε τους ιμάντες ώμου με την πόρπη ρύθμισης (Εικ. 5.8-6.10). Περσάτε τυχόν υπερβολικό ιμάντα μέσω των κατάλληλων συγκρατητών. **Προσοχή!** Πριν από την πρώτη χρήση, εκτελέστε μια δοκιμή για τοποθέτηση και ρύθμιση σε ασφαλές μέρος, για να βεβαιωθείτε ότι η πλεξούδα έχει το σωστό μέγεθος, επιτρέπει επαρκή ρύθμιση και έχει αποδεκτό επίπεδο άνεσης για την προβλεπόμενη χρήση.

6.3 - Κοιλιακός σφιγκτήρας σχοινιού. Η πλεξούδα είναι εξοπλισμένη με δύο ιμάντες πρόσδεσης που έχουν σχεδιαστεί για την τοποθέτηση ενός ανυψωτήρα στο στήθος. Για την τοποθέτηση του κοιλιακού σφιγκτήρα σχοινιού, πρέπει να χρησιμοποιηθεί ένας τριγωνικός κρίκος ταχείας σύνδεσης (EN 362) ακολουθώντας τις οδηγίες που αναφέρονται (εικόνα 7-8). Το στήριγμα τοποθέτησης Fixbar, όπου υπάρχει, χρησιμοποιείται για να κρατήσει τον τριγωνικό κρίκο ταχείας σύνδεσης σωστά στη θέση του και τα σχέδια υποδεικνύουν τη σωστή μέθοδο συναρμολόγησης (εικόνα 8.1-8.3). **Προσοχή!** Το στήριγμα Fixbar δεν είναι ΜΑΠ και δεν έχει σχεδιαστεί για να στηρίζει το βάρος του χρήστη. **Προσοχή!** Ένα λάθος μπορεί να έχει εξαιρετικά σοβαρές συνέπειες, απαγορεύεται οποιαδήποτε μέθοδος τοποθέτησης και χρήσης διαφορετική από αυτή που υποδεικνύεται.

6.4 - Κάθισμα θέσης εργασίας. Η ζώνη ασφαλείας παρέχεται με δύο θηλίες για την ασφάλιση μιας θέσης εργασίας (Εικ. 17.1-17.2). Αυτή η λύση αυξάνει την άνεση κατά τη χρήση και αφήνει ελεύθερο το κοιλιακό σημείο πρόσδεσης για διαφορετικές μανούβρες. Εναλλακτικά, είναι πάντα δυνατόν να προσαρμόσετε το κάθισμα θέσης εργασίας στο κοιλιακό σημείο πρόσδεσης (Εικ. 17.3).

7) ΟΔΗΓΙΕΣ ΧΡΗΣΗΣ.

Κάθε δραστηριότητα που διεξάγεται σε ύψος απαιτεί τη χρήση μέσων ατομικής προστασίας (ΜΑΠ) κατά του κινδύνου πτώσεων. Πριν από την πρόσβαση στην θέση εργασίας θα πρέπει να εξετάσετε όλους τους παράγοντες κινδύνου (περιβαλλοντικούς, συνακόλουθους, επακόλουθους).

7.1 - EN 361:2002. Η συσκευή συμμορφώνεται με το πρότυπο EN 361 και οι δοκιμές διεξήχθησαν και περάστηκαν χρησιμοποιώντας ανδρικό κέλυφος των 140 kg. **Προσοχή!** Σε περίπτωση χρήσης από χρήστες που ζυγίζουν πάνω από 100 kg (συμπεριλαμβανομένου του εξοπλισμού) ελέγχετε πάντοτε τη συμβατότητα των απορροφητών ενέργειας που χρησιμοποιούνται σε σχέση με το δηλωμένο φορτίο. Τα σημεία προσάρτησης στέρνου και ραχιαία υποδεικνύονται από το γράμμα A και τα προορίζονται για σύνδεση μιας συσκευής πτώσεων από ύψος που προβλέπεται από το EN 363 (π.χ. απορροφητής ενέργειας, και τα λοιπά). Η πλήρης πλεξούδα κατά των πτώσεων από ύψος αποτελεί συστατικό του συστήματος απαγόρευσης πτώσης και πρέπει να χρησιμοποιείται σε συνδυασμό με τις αγκυρώσεις EN 795, τους αμορτισέρ EN 355, τους συνδέσμους EN 362 κλπ. **Προσοχή!** Για να συνδεθείτε σε ένα αξιόπιστο σημείο αγκύρωσης ή σε ένα υποσύστημα σύνδεσης, χρησιμοποιήστε μόνο συνδέσμους EN 362. **Προσοχή!** Ελέγξτε την τιμή της απόστασης αποφυγής του απαγωγού πτώσης στο εγχειρίδιο οδηγιών. **Προσοχή!** πρέπει να χρησιμοποιούνται μόνο σημεία αγκύρωσης, σύμφωνα με τον κανονισμό EN 795 (ελάχιστη αντοχή 12 kn ή 18 kn για μη μεταλλικά σημεία αγκύρωσης), που δεν παρουσιάζουν αιχμηρές ακμές. **Προσοχή!** Ο χρήστης πρέπει πάντα να βρίσκεται κάτω από το σημείο αγκύρωσης.

7.2 - EN 358:2018. Η ζώνη είναι εγκεκριμένη για χρήση από ένα χρήστη των 140 kg, συμπεριλαμβανομένων των εργαλείων και του εξοπλισμού. Τα πλευρικά σημεία σύνδεσης προορίζονται για την τοποθέτηση του χρήστη στη θέση εργασίας και πρέπει να χρησιμοποιηθούν για τη σύνδεση ενός αναδέτη θέσης. Το στοιχείο για την κοιλιακή πρόσδεση, πιστοποιημένο EN 358 ή EN 358 / EN 813, μπορεί να χρησιμοποιηθεί για τη σύνδεση ενός αναδέτη θέσης ή συγκράτησης. Βεβαιωθείτε ότι είναι δυνατόν να εργαστείτε με άνετο τρόπο. Ρυθμίστε τον αναδέτη θέσης με τέτοιο τρόπο ώστε να βρίσκεται σε τάση. Εξετάστε ότι το σημείο αγκύρωσης βρίσκεται σε ύψος ίσο ή μεγαλύτερο από το ύψος της ζώνης μέσης. **Προσοχή!** Τα στοιχεία πρόσδεσης EN 358 δεν είναι κατάλληλα για τη διακοπή μιας πτώσης. Δεν πρέπει να χρησιμοποιείται η ζώνη θέσης εργασίας όταν υπάρχει ο προβλεπόμενος κίνδυνος αιώρησης του χρήστη από τον ιμάντα ή έκθεση σε ακούσια ένταση μέσω της ίδιας της ζώνης. **Προσοχή!** Χρησιμοποιώντας ένα σύστημα εντοπισμού θέσης εργασίας, ο χρήστης συνήθως υποστηρίζεται από τον εξοπλισμό. Κατά συνέπεια, είναι σημαντικό να εξεταστεί το ενδεχόμενο χρήσης ενός εφεδρικού συστήματος, όπως ένα σύστημα προστασίας από πτώσεις. **Προσοχή!** Τα δύο πλευρικά στοιχεία σύνδεσης πρέπει πάντα να χρησιμοποιούνται μαζί, συνδεόντάς τα με ένα αναδέτη τοποθέτησης. **Προσοχή!** Το οπίσθιο σημείο προσάρτησης, που προσδιορίζεται από το γράμμα R, προορίζεται για χρήση σε σύστημα συγκράτησης και επομένως μπορεί να χρησιμοποιηθεί μόνο για να εμποδίσει τον χρήστη να εισέλθει σε περιοχή όπου είναι δυνατή η πτώση.

7.3 - EN 813:2008. Μέγιστο ονομαστικό φορτίο: 140 kg. Το στοιχείο για την

κοιλιακή πρόσδεση προορίζεται για χρήση σε συστήματα συγκράτησης στην εργασία και πρόσβασης σχοινού. Μπορεί να χρησιμοποιηθεί για τη σύνδεση ενός αναδέτη θέσης ή συγκράτησης, ενός καταβάτη, κλπ. **Προσοχή!** Το στοιχείο πρόσφυσης EN 813 δεν είναι κατάλληλο για τη διακοπή μιας πτώσης. **Προσοχή!** Ο χρήστης πρέπει πάντα να βρίσκεται κάτω από το σημείο αγκύρωσης.

7.4 - Πρόσθετες προειδοποιήσεις. 1) Οι βρόχοι γραναζιών πρέπει να χρησιμοποιούνται μόνο για το χειρισμό υλικών. Μην χρησιμοποιείτε για άλλους σκοπούς (στερέωση, εναπόθεση κ.λπ.). **Προσοχή!** Ο οριζόντιος μάντας που βρίσκεται στις ωμοπλάτες έχει σχεδιαστεί αποκλειστικά για την τοποθέτηση του στηρίγματος Hook Rest (Αρ. Αναφοράς 6V522) και δεν πρέπει να χρησιμοποιείται για άλλους σκοπούς (Εικ. 13.1). Το στήριγμα τοποθέτησης γάντζου έχει σχεδιαστεί για τη σύνδεση ενός αναδέτη διακοπής πτώσης όταν δε χρησιμοποιείται (Εικ. 14.1-16). Έχει σχεδιαστεί για να απελευθερώνει το σύνδεσμο αν υποστεί φορτίο που υπερβαίνει τα λίγα κιλά, έτσι ώστε να μην παρεμβαίνει στο άνοιγμα του απορροφητή ενέργειας σε περίπτωση πτώσης (Εικ. 16.3). 2) Η αδρανής αιώρηση στην πλεξούδα μπορεί να προκαλέσει σοβαρούς φυσιολογικούς τραυματισμούς και, σε ακραίες περιπτώσεις, θανατηφόρο τραυματισμό. **Προσοχή!** Πάρτε όλες τις απαραίτητες προφυλάξεις για να ελαχιστοποιήσετε την πιθανότητα ενός αδρανοῦς εναιωρήματος και της διάρκειας του.

8) ΣΥΜΒΟΛΑ.

Αναφερθείτε στο υπόμνημα των γενικών οδηγιών (παράγραφος 16): F1.

Selle seadme kasutusjuhised koosnevad üldisest juhendist ja spetsiifilisest juhendist ning mõlemad tuleb enne kasutamist hoolikalt läbi lugeda. **Tähelepanu!** See leht koosneb ainult spetsiifilisest juhendist.

SPETSIIFILISED JUHISED EN 361 / 358 / 813.

See märgis sisaldab teavet, mis on vajalik järgmise toote (toodete) õigeks kasutamiseks: Axess QR / Gryphon.

1) KOHALDAMISALA.

See toode on isikukaitsevahend (PPE). Vastavuses määrusega (UE) 2016/425. EN 361:2002 - Kukkumisevastased kogukehakarimed. EN 358:2018 - Töösasendi ja kukkumiskaitsevahendid. Rihmad. EN 813:2008 - Istmerakmed. **Tähelepanu!** Toode on mõeldud integreerimiseks kukkumisevastastes süsteemidesse, nt ühendusklabrite ja köitega. **Tähelepanu!** Selle toote puhul tuleb järgida normi EN 365 nõudeid (üldised juhised / paragrahv 2.5). **Tähelepanu!** Selle toote puhul on vajalik põhjalik perioodiline kontroll (üldised juhised / paragrahv 8).

1.1 - Ettenähtud kasutamine.

Seade on kavandatud järgmisteks kasutusteks: kõrgelt kukkumise ennetamine (EN 358 / EN 813); kaitse kõrgelt kukkumise eest (EN 361).

2) TEAVITATUD ASUTUSED.

Konsulteeri legendi üldises juhendis (punkt 9 / tabel D): M2; M6; N1.

3) NOMENKLATUUR (Joon. 3).

A) Märjastusega silt. B) reguleerimispannal (mod. Axess QR) või kiirvabastuspannal (mod. Gryphon) rinnarakmetel. C) Sternaalse ühenduse element EN 361. D) Rinnale kinnitatava tõusuvahendi kinnitusrihmad. E) Suurtäht A, tähistab EN 361 kinnituspunkte. F) Küljeühenduse element EN 358. G) Ventraalse kinnituse element EN 813 (mod. Axess QR) või EN 358 / EN 813 (mod. Gryphon). H) Väarihma reguleerimispannlad. I) Suurtäht R tähistab kinnituselementi EN 358, mis on mõeldud kasutamiseks ainult töökinnitusega. J) Jala-aasa kiirvabastuse pannel koos õige sisestamise indikaatoriga ja süsteemiga mis välistab juhusliku läbi rihma libisemise. M) Dorsaalse ühenduse element EN 361. N) Tagumiste rinnarakmete reguleerimise pannel. O) Väarihma varustuse aasad. P) Tuginõõrid seadmeel Hook Rest. Q) Aasad tööriistakotile. R) Tööistme ühendamiseks kasutatavad aasad. S) Rinnarakmete dorsaalne kate. T) Jala-aasade reguleerimispannlad.

3.1 - Peamised materjalid. Konsulteeri legendi üldises juhendis (punkt 2.4): 1 / 3 (kinnituspunktid ja pannlad); 7 / 10 / 12 (nõõrid ja õmblused).

4) MÄRGISTAMINE.

Ilma kirjelduseta numbrid / tähed: konsulteeri legendi üldises juhendis (punkt 5). **4.1 - Üldine** (Joon. 2). Indikatsioonid: 1; 2; 4; 6; 7; 8; 11; 12; 15; 17; 18; 30) Piktogramm näitab reguleerimispannalde sulgemist ja fikseerimist; 31) Piktogramm näitab vale kinnituspunkti (varustuse kandmise aas). 32) Ala seadme tunnuse jaoks; 32) Diagramm näitab kinnituspunktide õiget kasutust. 34) Tähistab nõõre mis on mõeldud ainult toe Hook Rest sisestamiseks. 35) Pealdis millel on näidatud aasad töösasendi istme ühendamiseks.

4.2 - Jälgitavus (Joon. 2). Indikatsioonid: T2; T3; T8; T9.

5) KONTROLLID.

Lisaks allpool toodud kontrollidele järgige üldjuhiseid (punkt 3). Igal kasutamisel: pannlaid ja/või reguleerimiseadmeid tuleb regulaarselt kontrollida.

6) PAIGUTAMINE.

Valige tabeli (Joonis 1) abil õiges suuruses rakmed, kasutades järgmiseid andmeid: A) Kasutaja pikkus; B) Vööümbmõõt; C) Jala-aasade ümbmõõt.

6.1 - Rakmete selga panemine. 1) Vabastage ja pikendage jala-aasad ja (Gryphon'i mudel ainult) rinnarakmed, kasutades asjakohaseid kiirvabastuspannlaid. Pikendage vöörihm ja õlarihmad reguleerimispannaldest (Joonis 5.1-6.1). 2) Liikuge rakmetesse nagu näidatud (Joonis 5.2-6.2) ja tõstke õlarihmasid kuni need toetuvad õlgadele (Joonis 5.3-6.3). Ainult Gryphon'i mudel, kinnitage vasaku õlapeala kiirvabastuspannal (Joonis 6.4).

6.2 - Kinnitamine ja reguleerimine. 1) Reguleerige vöörihma panneldega (Joonis 5.4-6.5) sedasi, et see sobitub ideaalselt kehale aga ei ole liiga pingul. Tõmmake üleliigne rihmapikkus läbi vastavate kinnituste. 2) Kinnitage jala-aasad (Joonis 5.5-6.6) ja reguleerige kiirvabastamise panneldega (Joonis 5.6-6.7) sedasi, et jala-aasa ja jala vahele mahub üks käsi. Tõmmake üleliigne rihmapikkus läbi vastavate kinnituste. 3) Kasutage reguleerimispannal N, et reguleerida vahemaad rinnarakmete ja vöörihma vahel sedasi, et kinnituspunkt jääks õigele kõrgusele (Joonis 5.7-6.8). 4) Ainult Gryphon'i mudel, reguleerige jala-aasade tagumisi paelasid asjakohaste panneldega (Joonis 6.9) sedasi, et need ei ole liiga lõdvalt. Reguleerimine on eriti oluline EN 361 tagumise kinnituspunkti kasutamisel. 5) Lõpetuseks reguleerige rinnarakmeid reguleerimispannaldega (Joonis 5.8-6.10). Tõmmake üleliigne rihmapikkus läbi vastavate kinnituste. **Tähelepanu!** Enne kasutamist katsetage turvalises kohas sobivust ja reguleerimist, et tagada õiges suuruses rakmete kasutamine; see võimaldab piisavat reguleerimist ja on ettenähtud kasutust arvestades vastuvõetavalt mugav.

6.3 - Ventraalne köiehaarats. Rakmetel on kaks kinnitusrihma rinnale paigutatava tõusuvahendi paigaldamiseks. Ventraalse köiehaaratsi paigaldamiseks tuleb kasutada kolmnurset (EN 362) kiirühendust ja võimalusel positsioneerimistuge FIXBAR, vastavalt juhistele Joonisel (Joonis 7-8). Positsioneerimistugi Fixbar (kui see

on olemas) kasutatakse kolmnurkse kiirühenduse paigaldamiseks ja Joonistel on näidatud õige viis selle paigaldamiseks (Joonis 8.1-8.3). **Tähelepanu!** Fixbar ei ole isikukaitsevahend ega ole mõeldud kasutaja kaalu toetamiseks. **Tähelepanu!** Veal võivad olla väärismelt tõsised tagajärjed, mis tahes muud paigaldus- ja kasutusviisid on keelatud.

6.4 - Töösasendi istumisolukord. Rakmetel on töösasendi istumisolukord kinnitamiseks kaks haaki (Joonis 17.1-17.2). Tänu sellele on toodet mugav kasutada ning kõhtmine kinnituskohast jääb teiste manöövrivõtte tegemiseks vabaks. Ent töösasendi istumisolukord saab kinnitada ka kõhtmisse kinnituskohast (Joonis 17.3).

7) KASUTUSJUHENDID.

Mistahes kõrgtööde korral tuleb kasutada kukkumise eest kaitsvaid isikukaitsevahendeid. Enne töö tegemise kohale asumist tuleb arvestada kõiki riskifaktoreid (keskkond, situatsioon, tagajärjed).

7.1 - EN 361:2002. Seade vastab standardile EN 361 ja katsed teostati 140 kg nukuga. **Tähelepanu!** Üle 100 kg kaaluvate (varustusega) kaaluvate kasutajate puhul kontrollige alati energia-amortisaatorite kokkusobivust vastavalt nende määratud koormusele. Sternaalsed ja dorsaalsed kinnituselemendid on märgistatud tähega A ja ette nähtud EN 363 kukkumise pidurdamise seadmete ühendamiseks (näiteks: energia-amortisaator, juhitud kukkumist takistav seadis, jne). Kõrgelt kukkumist takistavad kogukehakarimed on osa kukkumist takistavast süsteemist ja kasutamiseks kombinatsioonis ankrutega EN 795, amortisaatoritega EN 355, ühendusklabritega EN 362. **Tähelepanu!** Usaldusväärse ankrupunkti ühenduse või allsüsteemi ühendamiseks tohib kasutada ainult EN 362 ühendusklabreid.

Tähelepanu! Vaadake kasutusjuhendist kukkumist takistava seadise vaba vahemaad väärtust. **Tähelepanu!** Kasutada tohib ainult standardile EN 795 vastavaid ankrupunkte (minimaalne vastupidavus 12 kN, mittemetallist ankrutel 18 kN), millele pole teravaid servi. **Tähelepanu!** Kasutaja peab alati olema ankrupunkti allpool.

7.2 - EN 358:2018. Rihm on heakskiidetud kuni 140 kg kasutajale koos tööriistade ja seadmetega. Lateraalsed kinnituselemendid on ette nähtud kasutaja paigutamiseks töötamiskohal ja neid tuleb kasutada töösasendi trosseltrapi ühendamiseks. Ventraalne kinnituselement, sertifitseeritud EN 358 või EN 358 / EN 813 järgi, on kasutatavad ka töösasendi või kinnituse trosseltrapi ühendamiseks. Veenduge, saate töötada mugavalt ja toetada jalgu. Reguleerige paigutamise trosseltrapi sedasi, et see on pingul; ankrupunkti kõrgus peab olema vöökõrgusel või vööst kõrgemal. **Tähelepanu!** Kinnituselemendid EN 358 ei ole sobivad kukkumise takistamiseks. Töösasendi paigutamise rihma ei tohi kasutada, kui on ette näha kasutaja väärt rippumise oht või oht rihma soovimatult vändumiseks. **Tähelepanu!** Töösasendisse paigutamise süsteemi kasutamisel toetavad seadmed reeglina kasutajat. Seetõttu on oluline kaaluda varustusüsteemi, nagu näiteks kukkumiskaitse süsteemi kasutamist. **Tähelepanu!** Kahte lateraalset kinnituselementi tuleb alati kasutada koos. Ühendage need paigutamise trosseltrapi. **Tähelepanu!** Tagumine kinnituspunkt, tähistega R, on mõeldud turvasüsteemis kasutamiseks ja kasutatav ainult, et takistada kasutaja sisenemist kukkumishooga alale.

7.3 - EN 813:2008. Maksimaalne nimikoormus: 140 kg. Ventraalne kinnituselement on ette nähtud kasutamiseks töösasendi ja kinnitussüsteemides ja köiega juurdepääsu süsteemides. Seda saab kasutada paigutamise trosseltrapi, kinnituse trosseltrapi, laskumisseadme vms ühendamiseks. **Tähelepanu!** Kinnituselement EN 813 ei sobi kukkumise takistamiseks. **Tähelepanu!** Kasutaja peab alati olema ankrupunkti allpool.

7.4 - Lisahoitused. 1) Varustuse aasad tohib kasutada ainult materjali riputamiseks. Ärge kasutage neid muul eesmärgil (kinnitamine, alla laskmine jne). **Tähelepanu!** Olgadel olevad horisontaalsed nõõrid on ainult toe Hook Rest sisestamiseks (ref nr 6V522) ja ei ole kasutatavad muul eesmärgil (Joonis 1.3.1). Konkurskinnitus on ette nähtud spetsiaalselt kukkumist pidurdava turvaliini kinnitamiseks, kui seda parasjagu ei kasutata (Joonis 14.1-16). Paari kilo ületava koormuse puhul ühendusklamber vabastatakse, et see ei segaks kukkumisel energia-amortisaatori avamist (Joonis 16.3). 2) Inertne rakmetes rippumine võib põhjustada tõsiseid füüsilisi vigastusi ja ekstreemsemal juhul ka surma. **Tähelepanu!** Rakendage kõiki vajalikke ettevaatusabinõusid, et minimeerida rippuma jäämist ja selle kestust.

8) SÜMBOLID.

Konsulteeri legendi üldises juhendis (punkt 16): F1.

Šī aprīkojuma lietošanas instrukcija ietver vispārīgo un īpašo instrukciju, un pirms aprīkojuma izmantošanas ir uzmanīgi jāizlasa abas šīs instrukcijas. **Uzmanību!** Šajā lapā ir iekļauta tikai īpaša instrukcija.

ĪPAŠA INSTRUKCIJA EN 361 / 358 / 813.

Šajā piezīmē ir ietverta informācija, kas nepieciešama šāda(-u) ražojuma(-u) pareizai lietošanai: Axess QR / Gryphon.

1) IZMANTOŠANAS JOMA.

Šis ražojums ir individuālais aizsardzības līdzeklis (I.A.L.). Uzkabe atbilst Regulas (ES) 2016/425 prasībām. EN 361:2002 - Pilna izmēra ķermeņa iekares aizsardzībai pret kritieniem no augstuma. EN 358:2018 - Jostas darba pozicionēšanai un ierobežošanai. EN 813:2008 - Gurnu iekares. **Uzmanību!** Šis izstrādājums ir paredzēts izmantošanai kritiena pārtraukšanas sistēmās, piemēram, ar savienotajiem un virvēm. **Uzmanību!** Šim ražojumam jāatbilst standartam EN 365 prasībām (vispārīgā instrukcija / 2.5. sadaļa). **Uzmanību!** Šim ražojumam ir obligāti jāveic rūpīga periodiska pārbaude (vispārīgā instrukcija / 8. sadaļa).

1.1 - Paredzētais izmantošanas veids.

Šis izstrādājums ir paredzēts sekojošiem izmantošanas veidiem: aizsardzība pret kritieniem (EN 358 / EN 813); aizsardzība pret kritieniem no augstuma (EN 361).

2) PAZIŅOTĀS IESTĀDES.

Skatiet paskaidrojumus vispārīgajā instrukcijā (9. sadaļa / D tabula): M2; M6; N1.

3) NOMENKLATŪRA (att. 3).

A) Uzlīme ar marķējumu. B) Regulēšanas sprādze (mod. Axess QR) vai ātrās atbrīvošanas sprādze (mod. Gryphon) uz iekares. C) EN 361 savienojuma krūšu daļas elements. D) Stiprinājuma lences krūšu daļas virves saspiedējam. E) Liels burts A apzīmē EN 361 stiprinājuma punktus. F) EN 358 sānu savienojuma elements. G) Ventrālais jeb apakšējais stiprinājuma elements EN 813 (mod. Axess QR) vai EN 358 / EN 813 (mod. Gryphon). H) Jostas siksnas pielāgošanas sprādzes. I) Liels burts R norāda uz to, ka stiprinājuma elements EN 359 ir paredzēts izmantošanai tikai stiprinājuma veidā. L) Kāju cilpu ātrās atbrīvošanas sprādze ar indikatoru pareizai ievietošanai un sistēmu, kas nepieļauj nejausu lences izslidēšanu. M) EN 361 muguras savienojuma elements. N) Regulēšanas aizdare iekares krūšu daļas aizmugurē. O) Jostas cilpas aprīkojumam. P) Hook Rest balsta striķi. Q) Cilpas instrumentu somai. R) Cilpas ir paredzētas darba sēdekļa piestiprināšanai. S) Krūšu iekares muguras apvalks. T) Kāju cilpas regulēšanas sprādzes.

3.1 - Galvenie materiāli. Skatiet paskaidrojumus vispārīgajā instrukcijā (2.4. sadaļa): 1 / 3 (stiprinājuma vietas un aizdares); 7 / 10 / 12 (virves un šuves).

4) MARĶĒJUMS.

Skatīti/burti bez atšifrējuma: skatiet paskaidrojumus vispārīgajā instrukcijā (5. sadaļa).

4.1 - Vispārīgi (att. 2). Indikācijas: 1; 2; 4; 6; 7; 8; 11; 12; 15; 17; 18; 30) Pictogram showing how to close and fix the adjustment buckles; 31) Pictogram showing incorrect attachment point (Equipment-carrying loop). 32) Area to fill in for the identification of the device; 33) Diagram showing the correct use of attachment points. 34) Striķu, kas ir paredzēti tikai Hook Rest balsta ievietošanai, apzīmējums. 35) Uzraksts, kas norāda uz to, ka cilpas ir paredzētas darba pozīcijas sēdeklim.

4.2 - Izsekojamība (att. 2). Indikācijas: T2; T3; T8; T9.

5) PĀRBAUDES.

Papildus turpmāk uzskaitītajām pārbaudēm ievērojiet norādījumus vispārīgajā instrukcijā (3. sadaļa). **Katrā izmantošanas reizē:** ir svarīgi regulāri pārbaudīt aizdares un/vai pielāgošanas ierīces.

6) IESTATĪŠANA.

Izvēlieties atbilstoša izmēra iekari, apskatot tabulu (att. 1), kurā ir norādīta sekojoša informācija: A) Lietotāja auguma garums; B) Jostas apkārtmērs; C) Kāju cilpu apkārtmērs.

6.1 - Iekares uzvilkšana. 1) Atbrīvojiet un pagariniet kāju cilpas un (tikai Gryphon modelim) krūšu iekari, izmantojot atbilstošās ātrās atbrīvošanas sprādzes. Pagariniet jostu un plecu lences, izmantojot to regulēšanas sprādzes (att. 5.1-6.1). 2) Uzvelciet iekari tā, kā parādīts attēlā 5.2-6.2, un uzvelciet plecu lences tā, lai tās atrastos uz pleciem (att. 5.3-6.3). Tikai Gryphon modelim, nofiksējiet ātrās atbrīvošanas sprādzi uz kreisā pleca lences (att. 6.4).

6.2 - Pievilkšana un pielāgošana. 1) Pielāgojiet jostas sprādzes (att. 5.4-6.5) tā, lai iekare ideāli piegulētu ķermenim, bet nebūtu pārāk cieša. Izvelciet lieko lenču garumu caur atbilstošajiem stiprinājumiem. 2) Pievelciet kāju cilpas (att. 5.5-6.6) un pielāgojiet tās ar ātrās atvēršanas sprādzēm (att. 5.6-6.7) tā, lai starp kājas cilpu un kāju būtu pietiekami daudz vietas rokas ievietošanai. Izvelciet lieko lenču garumu caur atbilstošajiem stiprinājumiem. 3) Izmantojot pielāgošanas sprādzi N, pielāgojiet attālumu starp krūšu daļas iekari un jostu, lai nodrošinātu to, ka stiprinājuma punkts atrodas pareizajā augstumā (att. 5.7-6.8). 4) Tikai Gryphon modelim, regulējiet kāju cilpu aizmugurējās lences, izmantojot tam paredzētās sprādzes (att. 6.9) tā, lai tās nebūtu pārāk vaļīgas. Šī regulēšanas darbība ir īpaši svarīga, kad tiek izmantots EN 361 aizmugurējais stiprinājuma punkts. 5)

Ja nepieciešams, pieregulējiet krūšu iekari ar regulēšanas sprādzi (att. 5.8-6.10). Izvelciet lieko lenču garumu caur atbilstošajiem stiprinājumiem. **Uzmanību!** Pirms izmantošanas reizes drošā vietā ir jāveic pārbaude un pielāgošana, lai pārlicinātos par to, ka iekarei ir atbilstošs izmērs, kā arī adekvāti jāpielāgo iekare atbilstoši ērtai izmantošanai.

6.3 - Ventrālā (vēdera) virves skava. Iekare ir aprīkota ar divām stiprinājuma lencēm, kas ir paredzētas virves saspiedējam piestiprināšanai krūšu daļā. Lai uzstādītu ventrālo virves skavu, ir jāizmanto trijstūrīgā savienojuma štrope (EN 362), kā arī pozicionēšanas atbalsta stiprinājums FIXBAR, saskaņā ar attēlā sniegtajiem norādījumiem (att. 7-8). Pozicionēšanas atbalsta stiprinājums Fixbar, ja ir, ir jāizmanto ar trijstūrīgo ātro saiti un atbilstošiem rasējumiem sniegtajiem norādījumiem (att. 8.1-8.3). **Uzmanību!** Fixbar stiprinājums nav individuālais aizsardzības līdzeklis, un tas nav paredzēts lietotāja svara noturēšanai. **Uzmanību!** Nepareizas vai kļūdainas lietošanas gadījumā ir iespējamas ļoti nopietnas sekas, tāpēc uzstādīšana un izmantošana citos veidos ir aizliegta.

6.4 - Darba pozicionēšanas sēdekļi. Iekarei ir divas cilpas darba pozicionēšanas sēdekļa piestiprināšanai (17.1-17.2. att.). Šis risinājums nodrošina lielāku komfortu lietošanas laikā, kā arī brīvu piekļuvi ieejas stiprinājuma punktam citu manevru veikšanai. Alternatīvi darba pozicionēšanas sēdekļi ir iespējams piestiprināt pie ieejas stiprinājuma punkta (17.3. att.).

7) LIETOŠANAS INSTRUKCIJA.

Jebkurš darbs augstumā prasa izmantot individuālos aizsardzības līdzekļus (PPE) pret kritiena risku. Pirms piekļūšanas darba vietai jāņem vērā visi riska faktori (vides, vienlaicīgie, sekojošie).

7.1 - EN 361:2002. Ierīce atbilst EN 361 standartam. Certificēšana testos tika izmantots 140 kg smags manekens. **Uzmanību!** Ja lietotājs sver vairāk par 100 kg (kopā ar aprīkojumu), vienmēr pārbaudiet enerģijas absorbētāju veikspēju atbilstoši norādītajai slodzei. Krūšu un muguras stiprinājuma elementi ir marķēti ar A burtu un ir paredzēti kritiena pārtraukšanas ierīces piestiprināšanai atbilstoši EN 363 (piemēram, enerģijas absorbētājs, kritiena pārtraukšanas ierīce ar virvi u. tml.). Pilna ķermeņa iekare aizsardzībai pret kritieniem darbam augstumos ir kritiena pārtraukšanas sistēmas daļa un tā ir jāizmanto kopā ar EN 795 enkura stiprinājumu, EN 355 savienotājiem u.tml. **Uzmanību!** Izmantojiet EN 362 savienotājus, lai izveidotu savienojumu ar uzticamu enkura punktu vai savienojuma apakšsistēmu. **Uzmanību!** Lūdzu, pārbaudiet kritiena pārtraukšanas ierīces kritiena distancēs attālumu lietošanas instrukcijā. **Uzmanību!** Jāizmanto tikai stiprinājuma punkti, kas atbilst standartam EN 795 (minimālā pretestība 12 kN vai 18 kN nemetāliskiem enkuriem), kuriem nav asu malu. **Uzmanību!** Lietotājam ir vienmēr jāatrodas zem enkura punkta.

7.2 - EN 358:2018. Jostu ir atļauts izmantot lietotājam ar kopējo svaru līdz 140 kg (tai skaitā ekipējums un instrumenti). Sānu stiprinājuma elementi ir paredzēti lietotāja pozicionēšanai darba stacijā un tie ir jāizmanto, lai piestiprinātu darba pozicionēšanas stropi. Apakšējo stiprinājuma elementu, kas ir sertificēti atbilstoši EN 358 vai EN 358 / EN 813 prasībām, ir iespējams izmantot, lai izveidotu savienojumu ar darba pozicionēšanas vai ierobežojošo stropi. Pārlicinieties par to, ka darbu veikt ir ērti un kājas var atpūsties. Regulējiet pozicionēšanas štropi tā, lai tā būtu nostiepta; enkura punktam ir jāatrodas vienādā augstumā ar vai augstākam par klinškāpēja jostas daļas siksnu. **Uzmanību!** EN 358 savienojuma elementi nav paredzēti kritiena pārtraukšanai. Darba pozicionēšanas siksnu ir aizliegts izmantot tad, ja pastāv risks, ka lietotājs tiks iekārtis jostā vai pakļauts nevēlamai jostas radītai slodzei. **Uzmanību!** Izmantojot darba pozicionēšanas sistēmu, parasti lietotāja svaru notur ekipējums. Tāpēc ir būtiski svarīgi paredzēt rezerves sistēmu, piemēram, sistēmu aizsardzībai pret kritieniem. **Uzmanību!** Divi gala stiprinājuma elementi ir vienmēr jāizmanto kopā, savienojot tos ar pozicionēšanas štropi. **Uzmanību!** Muguras stiprinājuma punkts, kuru apzīmē burts R, ir paredzēts ierobežotājsistēmā, kas nozīmē to, ka to var izmantot tikai, lai nelautu lietotājam atrasties vietās, kur ir iespējams kritiens.

7.3 - EN 813:2008. Maksimālā slodze: 140 kg. Apakšējais stiprinājuma elements ir paredzēts izmantošanai darba pozicionēšanas, ierobežošanas un piekļuves virvju sistēmās. To ir iespējams izmantot, lai piestiprinātu pozicionēšanas stropi, ierobežojošo stropi, nolaišanās ierīci utml. **Uzmanību!** EN 813 savienojuma elementi nav paredzēti kritiena pārtraukšanai. **Uzmanību!** Lietotājam ir vienmēr jāatrodas zem enkura punkta.

7.4 - Papildu brīdinājumi. 1) Ekipējuma cilpas ir paredzētas tikai darba materiālu iekāršanai. Tās ir aizliegts izmantot citiem mērķiem (nostiprināšanai, nolaišanai u.tml.). **Uzmanību!** Horizontālie striķi, kas atrodas uz pleciem, ir paredzēti tikai Hook Rest balsta ievietošanai (ats. Nr. 6V522) un tos ir aizliegts izmantot citiem mērķiem (att. 13.1). Āķa atbalsts paredzēts tikai kritiena apturēšanas štropes novietošanai, kamēr iekare netiek izmantota (att. 14.1-16). Tas ir izstrādāts savienotāja, kas ir pakļauts lielākai par pāris kilogramiem slodzei, atbrīvošanai, lai tas netraucētu enerģijas absorbētāja atvēršanai kritiena gadījumā (att. 16.3). 2) Inerta karāšanās iekarē var radīt nopietnas fiziskas traumas un, ekstrēmās gadījumos, izraisīt nāvi. **Uzmanību!** Veiciet visus nepieciešamos drošības pasākumus, lai samazinātu inertas karāšanās iespējamību un ilgumu.

8) SIMBOLI.

Skatiet paskaidrojumus vispārīgajā instrukcijā (16. sadaļa): F1.

Šio prietaiso naudojimo instrukciją sudaro bendri ir specialūs nurodymai, abu juos reikia atidžiai perskaityti ir suprasti prieš naudojimą. **Dėmesio!** Šiame informaciniame lapelyje aprašytos tik konkrečios instrukcijos.

SPECIALIOS INSTRUKCIJOS EN 361 / 358 / 813.

Šioje pastaboje yra reikiama informacija teisingai naudoti šį produktą: Axess QR / Gryphon.

1) TAIKYMO SRITIS.

Šis produktas yra asmeninės apsaugos prietaisas (PPE). Jis atitinka Reglamentą (UE) 2016/425. EN 361:2002 - Kūno diržų komplektai nuo kritimo iš aukščio. EN 358:2018 - Diržai, skirti darbui nustatyti ir suvaržyti. EN 813:2008 - Sėdynių diržai. **Dėmesio!** Šis produktas yra skirtas integruoti į apsaugos nuo kritimo sistemas, pavyzdžiui, jungtis ir virvės. **Dėmesio!** Šiame gaminyje turi būti laikomasi EN 365 standarto (bendroji instrukcija / 2.5 punktas). **Dėmesio!** Šiam produktui reikalingas periodiškas išsamus patikrinimas yra privalomas išsamus patikrinimas (bendrieji nurodymai / 8 dalis).

1.1 - Numatomi naudojimo būdai.

Įranga skirta šiems darbams: apsauga nuo kritimo iš aukščio (EN 358 / EN 813); kritimo iš aukščio prevencija ir apsauga nuo vidutinio kritimo iš aukščio (EN 361).

2) INFORMUOTOS INSTITUCIJOS.

Žiūrėkite legendą, pateiktą bendruosiuose nurodymuose (9 punktas / D lentelė): M2; M6; N1.

3) NOMENKLATŪRA (pav. 3).

A) Etiketė su žymėjimu. B) Reguliavimo sagtis (mod. „Axess QR“ arba greitai atleidžiama sagtis (mod. „Gryphon“) krūtinės pakinkty. C) Sterninio priedo elementas EN 361. D) Tvirtinimo dirželiai krūtinės pakilimui. E) Didžioji raidė A, nurodanti EN 361 tvirtinimo taškus. F) Šoninio priedo elementas EN 358. G) Ventralinis tvirtinimo elementas EN 813 (mod. „Axess QR“) arba EN 358 / EN 813 (mod. „Gryphon“). H) Juosmens diržo reguliavimo sagtis. I) Didžioji raidė R, nurodanti pritvirtinimo elementą EN 358, skirta naudoti tik dirbant suvaržymais. J) Greitojo užsegimo kojos kilpa su indikatoriumi, nurodančiu kaip teisingai įstatyti, ir su sistema, apsaugančia nuo atsitiktinio diržo paslydimo. M) Dorsalinis tvirtinimo elementas EN 361. N) Reguluojamas sagties užpakalinis dirželis. O) Liemens diržo krumpliaračių kilpos. P) Palaikykite diržą, skirtą kabliuko atramai. Q) Įrankio laikiklio maišelio kilpos. R) Kilpos, naudojamos darbinei sėdynei sujungti. S) Krūtinės diržų užpakalinė danga. T) Kojų kilpos reguliavimo sagtis.

3.1 - Pagrindinės medžiagos. Žiūrėkite bendrosiose instrukcijose pateiktą legendą (paragrafas 2.4): 1 / 3 (tvirtinimo taškai ir sagtys); 7 / 10 / 12 (juostos ir siūlės).

4) ŽENKLINIMAI.

Skaičiai / raidės be antraščių: žr. legendą, pateiktą bendrosiose instrukcijose (5 paragrafas).

4.1 - Bendra (pav. 2). Indikacijos: 1; 2; 4; 6; 7; 8; 11; 12; 15; 17; 18; 30) Pictogram showing how to close and fix the adjustment buckles; 31) Pictogram showing incorrect attachment point (Equipment-carrying loop). 32) Area to fill in for the identification of the device; 33) Diagram showing the correct use of attachment points. 34) Nurodymas apie diržus, skirtus tik kabliuko atramai įstatyti. 35) Antrašė, nurodanti kilpas, skirtas darbo vietoje esančiai sėdynei sujungti.

4.2 - Atsekamumas (pav. 2). Indikacijos: T2; T3; T8; T9.

5) PATIKRINIMAI.

Toliau išvardytiems patikrinimams laikykitės nurodymų, pateiktų bendrosiose instrukcijose (3 dalis). **Kiekvieno naudojimo metu:** svarbu reguliariai tikrinti sagtis ir (arba) reguliavimo įtaisus.

6) NUSTATYMAS.

Pasirinkite tinkamo dydžio diržus, naudodamiesi lentele (1 pav.), kurioje yra šie duomenys: A) Vartotojo aukštis; B) Diržo apskritimas; C) Kojų kilpų apskritimas.

6.1 - Diržų užsidėjimas. 1) Atskirkite ir išplėskite kojų kilpas ir (tik „Gryphon“ modeliui) krūtinės pakinktus naudodami tinkamas greito atlaisvinimo sagtis. Ištieskite juosmens diržą ir pečių diržus naudodami savo reguliavimo sagtis (5.1-6.1 pav.). 2) Pereikite prie diržų, kaip parodyta (5.2-6.2 pav.). Ir kelkite pečių diržus aukščiau, kol jie atsirems ant pečių (5.3-6.3 pav.). Tik „Gryphon“ modeliui pritvirtinkite kairiojo peties diržo greito atlaisvinimo sagtį (6.4 pav.).

6.2 - Tvirtinimas ir reguliavimas. 1) Naudodamiesi reguliavimo sagtimis (5.4-6.5 pav.), Sureguliuokite juosmens diržą, kad jis idealiai priglustų prie kūno. Virš dirželio perbraukite per atitinkamus laikiklius. 2) Pritvirtinkite kojų kilpas (5.5-6.6 pav.). Ir, naudodamiesi greito atjungimo sagtimis (5.6-6.7 pav.), Sureguliuokite jas taip, kad tarp kojos kilpos ir kojos būtų pakankamai vietos įkišti ranką. Virš dirželio perbraukite per atitinkamus laikiklius. 3) Naudodamiesi reguliavimu sagtimi N, sureguliuokite atstumą tarp krūtinės diržų ir juosmens diržo, kad pritvirtinimo taškas būtų tinkamame aukštyje (5.7-6.8 pav.). 4) Tik „Gryphon“ modeliui sureguliuokite užpakalinę kojų kilpų juostą naudodamiesi specialiomis sagtimis (6.9 pav.), taip kad jos nebūtų pernelyg laisvos. Šis reguliavimas yra itin svarbus naudojant EN 361 galinio tvirtinimo tašką. 5) Galiausiai, naudodamiesi reguliavimo sagtimis, sureguliuokite krūtinės diržus (5.8-6.10 pav.). Virš dirželio perbraukite per atitin-

kamus laikiklius. **Dėmesio!** Prieš pirmąjį naudojimą patikrinkite, ar tvirtinimas ir reguliavimas yra saugioje vietoje, kad įsitikintumėte, ar diržai yra tinkamo dydžio, ar juos galima tinkamai sureguliuoti ir ar jie yra priimtini numatytam naudojimui.

6.3 - Ventralinis virvės spaustukas. Šis diržas yra su dviem tvirtinamosiomis juostomis, skirtomis pritvirtinti prie krūtinės pakėlėjo. Ventraliniam virvės spaustukui uždėti reikia naudoti trikampę greitąją jungtį (EN 362) ir, jei yra, padėties atramą FIXBAR, kaip nurodyta paveikslėlyje pateiktose instrukcijose (7-8 pav.). Padėties atrama „Fixbar“, jei yra, naudojama išlaikyti trikampę greitąją jungtį vietoje, o brėžiniuose parodytas teisingas jos tvirtinimo būdas (8.1+8.3 pav.). **Dėmesio!** „Fixbar“ nėra AAP ir nėra skirta atremti vartotojo svorį. **Dėmesio!** Klaida gali sukelti itin rimtų pasekmių, draudžiama bet kokių kitu būdu pritvirtinti ir naudoti priemonę.

6.4 - Darbinės padėties sėdynė. Diržai turi dvi kilpas darbinės padėties sėdynei pritvirtinti (17.1-17.2 pav.). Šis sprendimas padidina patogumą naudojimo metu ir leidžia atlaisvinti ventralinį tvirtinimo tašką kitiems manevrams. Antraip, bet kokiu atveju įmanoma pritvirtinti darbinės padėties sėdynę prie ventralinio tvirtinimo taško (17.3 pav.).

7) NAUDOJIMO INSTRUKCIJOS.

Bet kokių darbų aukštyje metu reikia naudoti asmenines apsaugos priemones (AAP) nuo kritimo rizikos. Prieš einant į darbo vietą privaloma apsvaistyti visus rizikos veiksnius (aplinkos, susijusius, pasekminius).

7.1 - EN 361: 2002. Įrenginys atitinka EN 361 standartą, o bandymai buvo atlikti ir išlaikyti naudojant 140 kg svorio manekoną. **Dėmesio!** Jei naudojasi asmuo, sveriantys daugiau nei 100 kg (kartu su įranga), visada patikrinkite naudojamą energijos absorberių suderinamumą su deklaruota apkrova. Krūtininkaulio ir nugaros tvirtinimo elementai pažymėti raide A ir skirti prijungti prie kritimo sulaikymo įrangos, kuriai taikoma EN 363 (pvz.: energijos sugertis, valdomo tipo kritimo ribotuvai, tt). Visas kūno diržų kompleksas, skirtas apsaugoti nuo kritimo iš aukščio, yra kritimo sulaužymo sistemos dalis. Jį reikia naudoti kartu su tvirtinimo įtaisais EN 795, amortizatoriais EN 355, jungtimis EN 362 ir kt. **Dėmesio!** Norėdami prisijungti prie patikimo tvirtinimo taško arba prie ryšio posistemio, naudokite tik EN 362 jungtis. **Dėmesio!** Naudojimo instrukcijoje patikrinkite naudojamo kritimo ribotuvo laisvo atstumo vertę. **Dėmesio!** Privaloma naudoti tik tvirtinimo taškus, kurie atitinka standartą EN 795 (mažiausias atsparumas 12 kN arba 18 kN ne metalinėms jungtimis) ir neturi aštrių briaunų. **Dėmesio!** Naudotojas visada turi būti žemiau tvirtinimo taško.

7.2 - EN 358: 2018. Diržas yra patvirtintas naudoti 140 kg sveriančiam vartotojui, pridedami įrankiai ir įranga. Šoniniai tvirtinimo elementai yra skirti naudotojui nusistatyti darbo vietoje ir turi būti naudojami darbo vietas diržui sujungti. Ventralinis tvirtinimo elementas, sertifikuotas pagal EN 358 arba EN 358 / EN 813, taip pat gali būti naudojamas sujungti darbo padėties nustatymo ar tvirtinimo diržą. Įsitikinkite, kad įmanoma išsintis kojas ir dirbti patogiai. Sureguliuokite padėties nustatymo virvę taip, kad ji būtų įtempta; kad tvirtinimo taškas yra lygus ar didesnis už juosmens diržo aukštį. **Dėmesio!** Priedo elementai EN 358 netinka kritimui sulaukyti. Darbinis padėties nustatymo diržas neturėtų būti naudojamas, kai yra numatoma rizika, kad vartotojas gali būti pakabintas iš diržo arba pati jėga pati savavališkai įtempta. **Dėmesio!** Naudojant darbo vietos nustatymo sistemą, įranga paprastai palaiko vartotoją. Todėl labai svarbu apsvaistyti galimybę naudoti atsarginę sistemą, tokią kaip apsaugos nuo kritimo sistema. **Dėmesio!** Du šoniniai tvirtinimo elementai visada turi būti naudojami kartu, susiejant juos su padėties virve. **Dėmesio!** Užpakalinis tvirtinimo taškas, pažymėtas R raide, yra skirtas naudoti saugos sistemose, taigi jis gali būti naudojamas tik tam, kad naudotojas negalėtų patekti į vietą, kur įmanoma nukristi.

7.3 - EN 813: 2008. Didžiausia vardinė apkrova: 140 kg. Pilvo tvirtinimo elementas skirtas naudoti darbo padėties nustatymo ir tvirtinimo sistemose bei lynų prieigos sistemose. Juo galima sujungti padėties diržą, tvirtinimo diržą, nusileidėją ir kt. **Dėmesio!** Priedo elementas EN 813 netinka kritimui sulaukyti. **Dėmesio!** Naudojotojas visada turi būti žemiau tvirtinimo taško.

7.4 - Papildomi įspėjimai. 1) Krumpliaračių kilpos turi būti naudojamos tik medžiagoms pakabinti. Nenaudokite kitiems tikslams (tvirtinimui, nuleidimui ir pan.). **Dėmesio!** Ant pečių esantis horizontalus diržas yra skirtas tik kabliuko atramai (nuorodos Nr. 6V522) įstatyti ir neturėtų būti naudojamas kitiems tikslams (13.1 pav.). Kabliuko atrama yra išimtinai skirta kritimo stabdymo diržams nustatyti, kai jie nenaudojami (14.1-16 pav.). Jis skirtas atjungti jungtį, kai apkrova viršija kelis kilogramus, kad netrukdytų atidaryti energijos sugėrikli kritimo atveju (16.3 pav.). 2) Inertinė pakaba diržuose gali sukelti rimtus fiziologinius sužalojimus ir, kraštutiniais atvejais, mirtį. **Dėmesio!** Įmkitės visų būtinų atsargumo priemonių, kad sumažintumėte inertinės suspensijos tikimybę ir jos trukmę.

8) SIMBOLIAI.

Žiūrėkite bendrosiose instrukcijose pateiktą legendą (paragrafas 16): F1.

Инструкциите за употреба на това устройство се състоят от обща инструкция и от една специфична за него инструкция. И двете трябва да бъдат прочетени внимателно преди употреба. **Внимание!** Този лист съдържа само специфичната инструкция.

СПЕЦИФИЧНИ ИНСТРУКЦИИ EN 361 / 358 / 813.

Този документ съдържа информацията, необходима за правилно използване на следния/те продукт/и: Axess QR / Gryphon.

1) ОБЛАСТ НА ПРИЛОЖЕНИЕ.

Този продукт е лично предпазно средство (ЛПРС). Той е в съответствие с Регламент (ЕС) 2016/425. EN 361:2002 - Сбруи за цялото тяло срещу падания от височина. EN 358:2018 - Колани за работно позициониране и ограничаване. EN 813: 2008 - Сбруи - седалки. **Внимание!** Този продукт е предназначен да бъде интегриран в системи за защита от падане, например съединители и въжета. Внимание! За този продукт трябва да се спазват указанията, дадени в стандарт EN 365 (обща инструкция / раздел 2.5). Внимание! Задължително е този продукт периодично да се проверява обстойно (обща инструкция / раздел 8).

1.1 - Предназначение.

Оборудването е предназначено за следните приложения: предотвратяване на падане от височина (EN 358 / EN 813); защита срещу падане от височина (EN 361).

2) НОТИФИЦИРАНИ ОРГАНИ.

За справка прегледайте легендата в общите инструкции (раздел 9 / таблица D): M2; M6; N1.

3) НОМЕНКЛАТУРА (Фиг. 3).

A) Етикет с маркировка. B) Регулираща катарама (мод. Axess QR) или катарамата за бързо освобождаване (мод. Gryphon) на сбруята за гърдите. C) Елемент за закрепване на гърдите EN 361. D) Закрепващи ремъци за устройство за изкачване, което се поставя на гърдите. E) Главна буква A, обозначаваща EN 361 точки на закрепване. C) Елемент за странично закрепване EN 358. G) Коремна част за прикрепяне EN 813 (мод. Axess QR) или EN 358 / EN 813 (мод. Gryphon). H) Регулиращи катарамата на пояса ремък. I) Главната буква R, обозначаваща закрепващия елемент EN 358, е предназначена за използване само при работно ограничение. J) Ключалка за бързо освобождаване на примката за крака с индикатор за правилно поставяне и със система, която избягва случайно плъзгане на кашката. M) Елемент за закрепване на гърба EN 361. N) Регулируема катарамата за гърдната сбруя за задната част на гърдите. O) Верижни примки за колан за талията. P) Поддържаща лента за Hook Rest. Q) Примки за торбичка за държане на инструменти. R) Примки, използвани за свързване на работна седалка. S) Сбруя за гърдите, покриваща и гърба. T) Регулиращи катарамата за бедрените примки.

3.1 - Основни материали. За справка разгледайте легендата в общите инструкции (раздел 2.4): 1 / 3 (точки за закрепване и закопчалки); 7 / 10 / 12 (ленти и шевове).

4) МАРКИРОВКА.

Числа/букви без надпис: за справка разгледайте легендата в общите инструкции (раздел 5).

4.1 - Общо (Фиг. 2). Обозначения: 1; 2; 4; 6; 7; 8; 11; 12; 15; 17; 18; 30) Pictogram showing how to close and fix the adjustment buckles; 31) Pictogram showing incorrect attachment point (Equipment-carrying loop). 32) Area to fill in for the identification of the device; 33) Diagram showing the correct use of attachment points. 34) Индикация на лентата, предназначена само за поставяне на подложката на Hook Rest. 35) Обяснение, обозначаващо примките, предназначени за свързването на седалка за работната позиция.

4.2 - Проследяемост (Фиг. 2). Обозначения: T2; T3; T8; T9.

5) ПРОВЕРКИ.

Освен описаните по-долу проверки, спазвайте посоченото в общите инструкции (раздел 3). По време на всяка употреба: много е важно да проверявате редовно катарамите и/или устройствата за регулиране.

6) НАСТРОЙВАНЕ. Изберете сбруя с подходящ размер, като се консултирате с диаграмата (фиг. 1), съдържаща следните данни: A) Височина на потребителя; B) Обиколка на колана; C) Обиколка на примките за краката.

6.1 - Поставяне на сбруята. 1) Разхлабете и удължете примките за краката и (само за модел Gryphon) сбруята за гърдите с помощта на съответните катарамата с бързо освобождаване. Удължете колана на талията и презрамките, като използвате собствените им катарамата за регулиране (фиг. 5.1-6.1). 2) Влезте в сбруята, както е показано (фиг. 5.2-6.2) и повдигнете презрамките, докато се опрат на раменете (фиг. 5.3-6.3). Само при модел Gryphon, стегнете катарамата за бързо освобождаване на левия ремък за през рамо (фиг. 6.4).

6.2 - Закопчаване и регулиране. 1) Регулирайте колана на талията с помощта на катарамата за регулиране (фиг. 5.4-6.5), така че да приляга идеално към тялото, без да е прекалено стегнат. Прекарайте излишната кашка през

подходящите фиксатори. 2) Затегнете примките на краката (фиг. 5.5-6.6) и ги регулирайте с катарамите за бързо освобождаване (фиг. 5.6-6.7) до степен, че да има достатъчно място за поставяне на ръката между примката на крака и крака. Прекарайте излишната кашка през подходящите фиксатори. 3) С помощта на катарамата за регулиране N регулирайте разстоянието между презрамките и колана на талията, за да поставите точката на закрепване на правилната височина (фиг. 5.7-6.8). 4) Само при модел Gryphon, регулирайте задния ремък на примките за краката, използвайки специалните катарамата (фиг. 6.9) долоткова, че да не са прекалено отпуснати. Това регулиране е особено важно, когато се използва задната точка на закрепване EN 361. 5) Накрая регулирайте презрамките с катарамите за регулиране (фиг. 5.8-6.10). Прекарайте излишната кашка през подходящите фиксатори. **Внимание!** Преди употреба извършете тест за монтаж и регулируемост на безопасно място, за да се уверите, че сбруята е с правилния размер, че позволява адекватно регулиране и има приемливо ниво на комфорт при употреба по предназначение.

6.3 - Вентрална (коремна) скоба за въже. Сбруята е снабдена с два закрепващи ремъка, предназначени за закрепване на устройството за изкачване, което се поставя на гърдите. За да инсталирате вентралната скоба за въже, трябва да използвате триъгълна бърза връзка (EN 362) и, ако е наличен, позициониращ носач FIXBAR, следвайки инструкциите на фигурата (фиг. 7-8). Позициониращият носач Fixbar, ако е наличен, се използва за задържане на триъгълната бърза връзка на място и на рисунката е показан правилният начин за монтирането му (фиг. 8.1÷8.3). **Внимание!** Fixbar не е ЛПС и не е проектиран да понесе теллото на потребителя. Внимание! Грешката може да има сериозни последици, а всякакъв друг начин на монтиране е забранен.

6.4 - Седалка за работно позициониране. Сбруята е снабдена с две халки за закрепване на седалката за работно позициониране (фиг. 17.1-17.2). Това решение увеличава комфорта по време на употреба и освобождава долната точка за закрепване за други маневри. Като алтернатива е възможно седалката за работно позициониране да се прикрепят и към долната точка за закрепване (фиг. 17.3).

7) ИНСТРУКЦИИ ЗА УПОТРЕБА.

Всякакви работи, извършвани във височина, предполагат използването на лични предпазни средства (ЛПС) за предотвратяване на риска от падане. Преди да стигнете до работното място, трябва да съобразите всички рискови фактори (на околната среда, съпътстващи, последващи).

7.1 - EN 361:2002. Устройството отговаря на стандарта EN 361 и тестовете са проведени и преминали с помощта на манекен от 140 кг. **Внимание!** В случай на употреба от потребители с тегло над 100 кг (включено оборудването), винаги проверявайте съвместимостта на използваните енергийни абсорбатори по отношение на заявеното натоварване. Стерналните и гръбните елементи за закрепване са маркирани с буквата A и са предназначени за свързване към оборудване за спиране на падането, обхванато от EN 363 (например: абсорбатор на енергия, устройство за спиране на падане насочен тип, и т.н.). Сбруята за цяло тяло срещу падане от височина е компонент на система за защита от падане и трябва да се използва в комбинация с анкерни закрепвания EN 795, амортизатори EN 355, съединители EN 362 и т.н. **Внимание!** За да се свържете към надеждна точка за закрепване или към подсистема за свързване, използвайте само EN 362 конектори. Внимание! Моля, проверете стойността на клирънс разстоянието на устройството за спиране на падане, използвано в ръководството за употреба. Внимание! Трябва да се използват единствено и само точки на анкерирание, отговарящи на изискванията на стандарт EN 795 (минимална якост 12 kN или 18 kN при нематални анкерирания), които да не са с режещи ръбове. Внимание! Потребителят трябва винаги да бъде позициониран под точката на закрепване.

7.2 - EN 358:2018. Коланът е одобрен за употреба до 140 кг, с включени инструменти и оборудване. Страничните елементи за закрепване са предназначени за позициониране на работещия на работното място и трябва да се използват за свързване към ремъка за работната позиция. Коремният елемент за прикрепяне, сертифициран по EN 358 или EN 358 / EN 813, може да се използва също и за свързване към ремък за работна позиция или ограничаващ ремък. Уверете се, че можете да опрете краката си, за да работите по удобен начин. Регулирайте ремъка за позициониране по такъв начин, че да е изпънат; така точката на закрепване е на височина, равна или по-голяма от височината на колана на талията. **Внимание!** Елементите за закрепване EN 358 не са подходящи за спиране на падане. Работен колан за позициониране не трябва да се използва, когато съществува предвидимият риск потребителя да виси от колана или да е изложен на неволно напрежение от самия колан. Внимание! Използвайки система за позициониране при работа, потребителят обикновено е поддържан от оборудването. Вследствие на това е от съществено значение да се обмисли използването на резервна система като система за защита от падане. Внимание! Двата странични елемента за закрепване трябва винаги да се използват заедно, като се свържат с колан за позициониране. Внимание! Задната точка на закрепване, идентифицирана с буквата R, е предназначена за използване в

система за задържане и по този начин може да се използва само за да се предотврати влизането на потребителя в зона, където е възможно падане.

7.3 - EN 813:2008. Максимално номинално натоварване: 140 кг. Коремният елемент за прикрепяне е предназначен за използване при определяне на работната позиция и за ограничаване на други системи и системи за достъп с въже. Може да се използва за свързване към позициониращ ремък, ограничаващ ремък, десандьор и пр. **Внимание!** Свързващият елемент EN 813 не е подходящ за спиране на падане. Внимание! Потребителят трябва винаги да бъде позициониран под точката на закрепване.

7.4 - Допълнителни предупреждения. 1) Верижните примки трябва да се използват само за окачване на материали. Не използвайте за други цели (закопчаване, спускане с въже и т.н.). **Внимание!** Хоризонталната лента, разположена на раменете, е предназначена изключително за вмъкване на опората на Hook Rest (Реф. No. 6V522) и не трябва да се използва за други цели (фиг. 13.1). Опората Hook Rest е предназначена изключително за позициониране на въжето за защита от падане, когато не се използва (фиг. 14.1-16). Проектирана е да освобождава съединителя, ако е подложен на натоварване, превишаващо няколко килограма, така че да не пречи на отварянето на абсорбатора на енергия в случай на падане (фиг. 16.3). 2) Инертното окачване в сбруята може да доведе до сериозни физиологични наранявания и в крайни случаи до смърт. **Внимание!** Вземете всички необходими предпазни мерки, за да сведете до минимум вероятността от инертно окачване и неговата продължителност.

8) СИМВОЛИ.

За справка разгледайте легендата в общите инструкции (раздел 16): F1.

Upute za uporabu ovog uređaja su sačinjene od općih uputa i specifikacija, a oboje moraju biti pažljivo pročitani prije uporabe. **Pozornost!** Ovaj dokument sadrži samo specifikacije.

SPECIFIČNE UPUTE EN 361 / 358 / 813.

Ova obavijest sadrži informacije potrebne za ispravnu uporabu sljedećeg/ih proizvoda: Axess QR / Gryphon.

1) POLJE PRIMJENE.

Ovaj proizvod je uređaj za individualnu zaštitu (osobnih zaštitnih sredstava (OZS)). Usklađen je s propisom (EU) 2016/425. EN 361:2002 - Penjački pojasevi za cijelo tijelo protiv padova s visine. EN 358:2018 - pojasevi za pozicioniranje u radu i držanje. EN 813:2008 - Pojasevi za sjedenje. **Pažnja!** Ovaj je proizvod namijenjen za integriranje u sustave zaštite od pada, na primjer, sponke i užad. **Pozornost!** Za ovaj proizvod se moraju poštovati indikacije norme EN 365 (opće upute / paragraf 2.5). **Pozornost!** Za ovaj proizvod obvezna je dubinska perimetrična kontrola (opće upute / paragraf 8).

1.1 - Predviđena namjena.

Oprema je dizajnirana za sljedeće primjene: sprečavanje padova s visine (EN 358 / EN 813); zaštitu od padova s visine (EN 361).

2) NADLEŽNA TIJELA.

Pogledajte legendu u općim uputama (paragraf 9 / tablica D): M2; M6; N1.

3) NOMENKLATURA (Sl. 3).

A) Etiketa s oznakom. B) Kopča za podešavanje (mod. Axess QR) ili kopča za brzo otpuštanje (mod. Gryphon) prsnog pojasa. C) Element za sternalni priključak EN 361. D) Traka za pričvršćivanje prsne penjalice. E) Veliko slovo A, koje označava EN 361 pričvršne točke. F) Element za bočni priključak EN 358. G) Ventralni spojni element EN 813 (mod. Axess QR) ili EN 358 / EN 813 (mod. Gryphon). H) Kopče za podešavanje remena. I) Veliko slovo R, a koje označava spojni element EN 358, namijenjeno je za uporabu samo za držanje u radu. L) Kopča s brzim otpuštanjem omče za nogu za ispravno umetanje i sa sustavom koji izbjegava slučajno proklizavanje kroz traku. M) Element za dorzalni priključak EN 361. N) Kopča za podešavanje stražnjeg prsnog pojasa. O) Omče za priključivanje remena. P) Potporna zamka za Hook Rest. Q) Omče za torbicu za alat. R) Omče koje se koriste za povezivanje radnog sjedala. S) Dorsalni poklopac prsnog pojasa. T) Kopče za podešavanje omči za noge.

3.1 - Osnovni materijali. Pogledajte legendu u općim uputama (paragraf 2.4): 1 / 3 (pričvršne točke i kopče); 7 / 10 / 12 (zamke i šavovi).

4) OZNAKA.

Brojevi/slova bez naslova: Pogledajte legendu u općim uputama (paragraf 5).

4.1 - Općenito (Sl. 2). Indikacije: 1; 2; 4; 6; 7; 8; 11; 12; 15; 17; 18; 30) Pictogram showing how to close and fix the adjustment buckles; 31) Pictogram showing incorrect attachment point (Equipment-carrying loop). 32) Area to fill in for the identification of the device; 33) Diagram showing the correct use of attachment points. 34) Indikacija zamke namijenjene samo za umetanje potpore za Hook Rest. 35) Naslov koji naznačuje omče namijenjene povezivanju sjedala za pozicioniranje u radu.

4.2 - Mogućnost praćenja (Sl. 2). Indikacije: T2; T3; T8; T9.

5) KONTROLE.

Pored kontrola naznačenih u daljem tekstu, poštujujte ono što je naznačeno u općim uputama (paragraf 3). Tijekom svake uporabe: važno je redovito provjeravati kopče i/ili uređaje za podešavanje tijekom korištenja.

6) PODEŠAVANJE.

Izaberite penjački pojas odgovarajuće veličine konzultirajući grafikon (Slika 1), a koji sadrži sljedeće podatke: A) Visina korisnika; B) Opseg remena; C) Opseg omči nogu.

6.1 - Oblačenje penjačkog pojasa. 1) Odvežite i produljite omče nogu i (samo za model Gryphon) prsni pojas koristeći odgovarajuće kopče za brzo otpuštanje. Produžite remen i naramenice koristeći njihove kopče za podešavanje (Slika 5.1-6.1). 2) Navucite pojas kako je prikazano na slici (Slika 5.2-6.2) i podignite naramenice dok ne budu na ramenima (Slika 5.3-6.3). Samo kod modela Gryphon pričvrstite kopču za brzo otpuštanje na lijevu naramenicu (Sl. 6.4).

6.2 - Zatezanje i podešavanje. 1) Remen prilagodite kopčama za podešavanje (Slika 5.4-6.5) tako da savršeno pristaje uz tijelo, bez da je previše zategnut. Provcute višak naramenice kroz prikladne držače. 2) Zategnite omče za noge (Slika 5.5-6.6) i podesite ih koristeći kopče s brzim otpuštanjem (Slika 5.6-6.7) do točke dok ne bude dovoljno mjesta za umetanje ruke između omče za nogu i noge. Provcute višak naramenice kroz prikladne držače. 3) Koristeći kopču za podešavanje N podesite udaljenost između pojasa za prsa i remena kako biste priključnu točku postavili na ispravnu visinu (Slika 5.7-6.8). 4) Samo kod modela Gryphon podesite stražnju rebraste trake omči za nogu koristeći namjenske kopče (Sl. 6.9) tako da nisu pretjerano labave. Podešavanje je posebno važno kad koristite EN631 stražnju priključnu točku. 5) Konačno, podesite pojas za prsa kopčom za podešavanje (Slika 5.8-6.10). Provcute višak naramenice kroz prikladne držače. **Pažnja!** Prije upotrebe, na sigurnom mjestu izvršite ispitivanje namještanja i podesivosti da biste bili sigurni da je penjački pojas ispravne veličine,

da omogućava odgovarajuće podešavanje i da ima prihvatljivu razinu udobnosti za namjeravanu uporabu.

6.3 - Trbušna (ventralna) stezaljka za uže. Oprema za pričvršćivanje opremljena je s dvije trake za učvršćivanje namijenjene za pričvršćivanje prsne naprave oslonca (ascender). Za ugradnju trbušne (ventralne) stezaljke za uže mora se koristiti trokutasta brza spona (EN 362) i, ako postoji, nosač za pozicioniranje FIXBAR, slijedeći upute na slici (slike 7 – 8). Nosač za pozicioniranje Fixbar, ako postoji, koristi se za zadržavanje trokutaste brze spone na mjestu, a crteži pokazuju točan način postavljanja (slike 8.1 – 8.3). **Pažnja!** Fixbar nije osobna zaštitna oprema (OZO) i nije namijenjen nošenju težine korisnika. **Pažnja!** Pogreška može prouzročiti iznimno opasne posljedice opasne po život te je bilo kakav drugi način postavljanja ili korištenja zabranjen.

6.4 - Radno pozicioniranje sjedala. Remenje je opremljeno s dvije petlje za radno pozicioniranje sjedala (sl. 17.1-17.2). Ovo rješenje povećava udobnost tijekom upotrebe i mjesto za pričvršćivanje ostavlja slobodnim za ostale manevre. S druge strane, radno sjedalo moguće je pričvrstiti na priključnom mjestu na abdomenu (sl. 17.3).

7) UPUTE ZA UPORABU.

Svaki rad na visini zahtijeva uporabu osobnih zaštitnih sredstava (OZS) protiv rizika od pada. Prije pristupanja radnom mjestu moraju se uzeti u obzir svi čimbenici rizika (okolišni, istodobni, posljedični).

7.1 - EN 361:2002. Uređaj je u skladu s normom EN 361, a ispitivanja su uspješno obavljena lutkom od 140 kg. **Pažnja!** U slučaju da ga koriste korisnici teži od 100 kg (s opremom), uvijek provjerite kompatibilnost apsorbira energije korištenih u odnosu na deklarirano opterećenje. Sternalni i dorsalni spojni elementi označeni su slovom A i namijenjeni su povezivanju opreme za zaustavljanje pada pokrivene standardom EN 363 (na primjer: apsorbir energije, vodljivi tip uređaja za zaustavljanje pada, itd). Penjački pojas za cijelo tijelo protiv padova s visine sastavni je dio sustava za zaustavljanje padova i mora se koristiti u kombinaciji sa sidrištima EN 795, amortizerima EN 355, sponkama EN 362 itd. **Pažnja!** Za spajanje na pouzdanu sidrenu točku ili na podsustav za spajanje, koristite samo EN 362 sponke. **Pažnja!** Provjerite vrijednost sigurnosne udaljenosti uređaja za zaustavljanje pada koji se koristi u uputama za korištenje. **Pažnja!** Moraju se upotrebljavati isključivo točke za pričvršćivanje koje odgovaraju standardu EN 795 (minimalni otpor 12 kN ili 18 kN za nemetalna sidra), koje nemaju oštre rubove. **Pažnja!** Korisnik uvijek mora biti ispod sidrene točke.

7.2 - EN 358:2018. Pojas je odobren za upotrebu od 140 kg, uključujući alate i opremu. Bočni spojni elementi namijenjeni su pozicioniranju korisnika na radnom mjestu i moraju se koristiti za spajanje na sidrišnu uzicu za pozicioniranje u radu. Ventralni spojni element, usklađen sa standardima EN 358 ili EN 358 / EN 813, može se koristiti za povezivanje sidrišne uzice za pozicioniranje u radu i držanje. Pobrinite se je moguće nasloniti stopala da biste mogli udobno raditi. Podesite sidrišnu uzicu za pozicioniranje na takav način da je zategnuta; da je sidrena točka na visini jednakoj ili većoj od visine remena. **Pažnja!** Spojni elementi EN 358 nisu prikladni za zaustavljanje pada. Radni pojas za pozicioniranje ne smije se koristiti tamo gdje postoji predvidivi rizik da će korisnik koji je obješen na pojasu ili izložen nehotičnoj napetosti kroz sam pojas. **Pažnja!** Kada se koristi sustav za sigurnosno vezanje u radu, korisnika normalno podržava oprema. Kao posljedica, nužno je koristiti pomoćni sustav kao, npr., sustav zaštite od pada. **Pažnja!** Dva bočna pričvršna elementa moraju se uvijek koristiti zajedno, povezujući ih pomoću sidrišne uzice. **Pažnja!** Stražnja priključna točka koja je označena slovom R namijenjena je za uporabu u sustavima za zadržavanje i stoga se može koristiti samo za sprečavanje korisnika od ulaska u područje gdje je moguć pad.

7.3 - EN 813:2008. Maksimalno nazivno opterećenje: 140 kg. Ventralni spojni element namijenjen je za korištenje kod sustava za pozicioniranje u radu i držanje te sustava osiguranja užetom. Može se koristiti za povezivanje sidrišne uzice za pozicioniranje, sidrišne uzice za držanje, spuštalice itd. **Pažnja!** Spojni element EN 813 nije pogodan za zaustavljanje pada. **Pažnja!** Korisnik uvijek mora biti ispod sidrene točke.

7.4 - Dodatna upozorenja. 1) Omče za priključivanje koriste se samo za vješanje materijala. Ne koristite za druge svrhe (pričvršćivanje, spuštanje itd.). **Pažnja!** Vodoravna zamka smještena na ramenima dizajnirana je isključivo za umetanje potpore Hook Rest (ref. br. 6V522) i ne smije se koristiti u druge svrhe (Slika 13.1). Nosač kuke namijenjen je isključivo za postavljanje užadi za zaustavljanje pada dok se ne koristi (Slika 14.1-16). Dizajniran je za oslobađanje sponke ako je pod opterećenjem većim od nekoliko kilograma, tako da ne ometa otvaranje apsorbira energije u slučaju pada (Slika 16.3). 2) Inertna suspenzija u pojasu može uzrokovati ozbiljne fiziološke ozljede i, u ekstremnim slučajevima, smrtne slučajeve. **Pažnja!** Poduzmite sve neophodne mjere opreza da biste smanjili mogućnost inertnog visenja i njegovo trajanje.

8) SIMBOLI.

Pogledajte legendu u općim uputama (paragraf 16): F1.

此设备的说明书包括通用说明和专用说明，使用前须认真阅读并理解两个说明。注意！此页只包含专用说明。

EN 361 / 358 / 813 具体说明。

此说明包括正确使用以下产品的必要信息：AXESS QR / GRYPHON。

1) 应用范围。

此产品是个人保护设备（PPE）。符合欧盟2016/425法规。EN 361: 2002-防坠落全身安全带。EN 358:2018 - 工作定位和限制腰带。EN 813:2008-坐式安全带。注意！此产品可安装在止坠系统中，如锁扣和绳索。注意！此产品的说明必须符合EN 365标准（通用说明/图2.5）。注意！此产品必须进行定期检查（通用说明/图8）。

1.1 使用用途

设备设计用于以下应用：防止从高处坠落（EN 358 / EN 813）；高处的坠落保护（EN 361）。

2) 公告机构。

通用说明中的图例（图9/表D）：M2；M6；N1。

3) 组成部分（图3）。

A) 标签。 B) 胸式安全带的可调节卡扣（型号Axess QR）或快速释放卡扣（型号Gryphon）。 C) 胸部挂点 EN 361。 D) 胸式上升器固定带。 E) 大写字母 A，说明其是EN 361连接点。 F) EN 358两侧挂点。 G) 腹部EN813连接点（型号Axess QR）或EN358/EN813连接点（型号Gryphon）。 H) 腰带调节卡扣。 I) 字母R，说明其是EN358连接点，只能用于工作限制。 L) 腿环快拆卡扣，配有正确安装指示和防止意外滑动系统。 M) 背部EN 361止坠挂点。 N) 胸部安全带的后部调节卡扣。 O) 腰带装备环。 P) Hook Rest 安装织带。 Q) 工具包挂环。 R) 连接坐板的环。 S) 胸部安全带背部保护罩。 T) 腿环卡扣。

3.1-主要材料。通用说明中的图例（图2.4）：1/3（连接点和卡扣）；7/10/12（织带和缝合）。

4) 标记。

数字/非大写字母：通用说明中的图例（图5）。

4.1-通用（图2）。说明：1；2；4；6；7；8；11；12；15；17；18；30）图示如何关闭和固定调节卡扣；31）图示错误的连接点（装备环）；32）进行设备识别标记的位置；33）图示正确使用连接点。34）只能用于安装HOOK REST的织带指示。35）图片说明的环用于连接作业定位坐板。

4.2-产品追踪（图2）。说明：T2；T3；T8；T9。

5) 检查。

进一步检查表，符合通用说明（图3）。每次使用时，经常检查卡扣和调节设备非常重要。

6) 设置。

根据尺码表选择一个合适的尺码（图1），包含以下信息：A) 使用者身高；B) 腰带周长；C) 腿环周长。

6.1 - 穿戴安全带。1) 使用快速释放卡扣打开腿环和胸带（只适用于型号Gryphon）。用腰带和肩带的卡扣放松织带（图5.1-6.1）。2) 按照图示穿上安全带（图5.2-6.2）提起肩带放在肩上（图5.3-6.3）。收紧Gryphon安全带左肩的快速释放卡扣（图6.4）。

6.2 - 调节。1) 用腰带调节卡扣（图5.4-6.5）调节腰围直到和身体适应，但不要过紧。将剩余的织带放到弹性带里。2) 用快速开合卡扣（图5.6-6.7）调节腿环（图5.5-6.6），直到腿环和腿之间能塞入一只手，将剩余的织带放到弹性带里。3) 通过调节卡扣N调节胸式安全带和腰带之间的距离，用于调节胸式安全带的高度（图5.7-6.8）。4) 对于GRYPHON安全带，调节腿环后面的卡扣进行调节（图6.9），让其不要过于松弛。这个调节对于使用EN361背部挂点来说非常重要。5) 最后用肩带卡扣调节胸式安全带（图5.8-6.10）。将剩余的织带放到弹性带里。注意！第一次使用前，在安全的地方进行悬挂测试用于调节尺寸，确保安全带尺码合适，帮助调节和提高舒适度。

6.3-胸式上升器。安全带配有两个连接胸式上升器的连接带。安装胸升时，使用一个三角梅锁（EN 362），如果有，使用一个固定套FIXBAR，按照图示进行连接（图7-8）。固定套Fixbar的作用是固定住三角梅锁，按照图示正确安装（图8.1-8.3）。注意！FIXBAR不是PPE，不能用于承担人体重量。注意！错误安装会造成严重的后果，任何其他安装方式都是禁止的。

6.4-作业定位座板。安全带配有两个连接作业座板的环（图17.1-17.2）。它能提高使用时的舒适度，不妨碍腹部挂点的空间进行其他操作。此外座板也可以连接在腹部挂点（图17.3）。

7) 使用说明。

所有高空作业都需要使用个人保护设备以防止发生坠落。在进入工作面之前，要评估所有的风险因素（环境，直接关系，间接关系）。

7.1 - EN 361:2002。设备符合EN361标准，测试经过了140KG假人的测试。注意！当使用者的体重超过100kg（包括装备）要检查势能吸收器的使用负荷的兼容性。胸部和背部挂点标有字母A，用于连接EN363标准下的止坠设备。（例如：势能吸收器，跟随止坠器等）。防坠落全身安全带是防坠系统中的一个部分，它们必须配合EN 795锚点，EN 355势能吸收器，EN 362主锁等。注意！连接可靠的锚点或次级连接系统，只能使用EN362锁扣。注意！查看防坠器说明书中的净空距离。注意！只有符合EN 795标准的锚点才能使用（最小强度12KN或最小强度18KN的非金属锚点）并无锋利边缘。注意！使用者必须始终低于锚点的高度。

7.2 - EN 358:2018。腰带经过了140kg，工具和装备的测试。两侧的连接点用于使用者在工作面进行定位，必须连接作业定位挽索。腹部连接点符合EN358或EN358/EN813标准，用于连接作业定位或限制挽索。确保能以舒适的方式工作。在拉直的情况下调节定位挽索；锚点的高度等于或高于腰带的高度。注意！EN 358挂点不能用于防坠落。工作定位腰带不应该用于有悬挂风险的情况，也不能单独承受无意识的悬挂。注意！使用工作定位系统，使用者通常由设备支撑。所以需要考虑使用一个备份系统，如坠落保护系统。注意！两侧的连接点必须同时使用，通过一个定位挽索连接。注意！后部连接点，由字母R标记，用于使用限制系统，它只能用于防止使用者进入可能坠落的区域。

7.3 - EN 813:2008。最大工作负荷：140KG。腹部连接点用于作业定位和限制系统和绳索前进系统。可以用于连接定位挽索，限制完全或下降器等。注意！EN 813挂点不用于防坠落。注意！使用者必须始终低于锚点的高度。

7.4 - 附加警告。1) 装备环仅用于挂载装备，不能用于其他用途（连接，下降等）。注意！肩带上水平的织带专门用于安装Hook Rest（型号No. 6V522），不能用于其他目的（图13.1）。Hook Rest挂架是专门为止坠挽索设计的不使用时的存放挂点（图14.1-16）。当拉力超过数千克时其会释放锁扣，所以在坠落时它不会干扰势能吸收器的打开（图16.3）。2) 无意识地在安全带中悬挂会造成严重的身体伤害，严重情况下会造成死亡。注意！采取必要的措施降低可能的无意识悬挂和持续时间。

8) 图示。

通用说明中的图示（图16）：f1。